



منهج رياض الأطفال



وحداتي

كتاب النشاط

قص ولصق

إعداد: رفيدة خلفان الشاعر السويدي

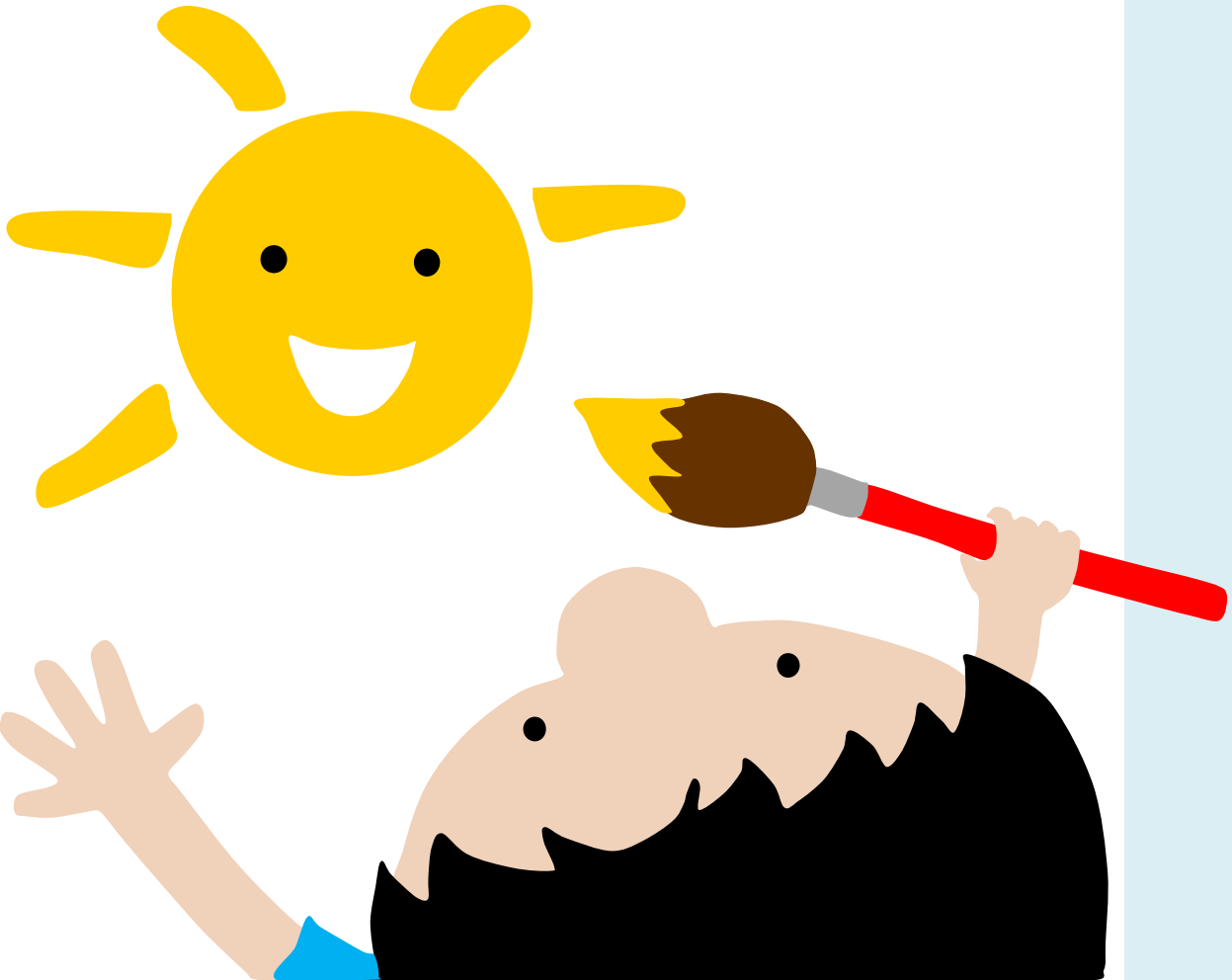



أنشطة قص ولصق مصاحبة لوحدات رياض الأطفال

كتاب النشاط

الاسم: _____
المدرسة: _____
العام الدراسي: _____

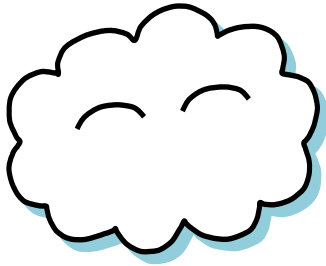

الكتاب غير مخصص للبيع
نشر على الموقع الإلكتروني

www.e-portal.ae **البوابة التعليمية**

إعداد: ربيعة خلفان الشاعر السويدي

e-p@e-portal.ae

دبي - الإمارات العربية المتحدة 2011 م

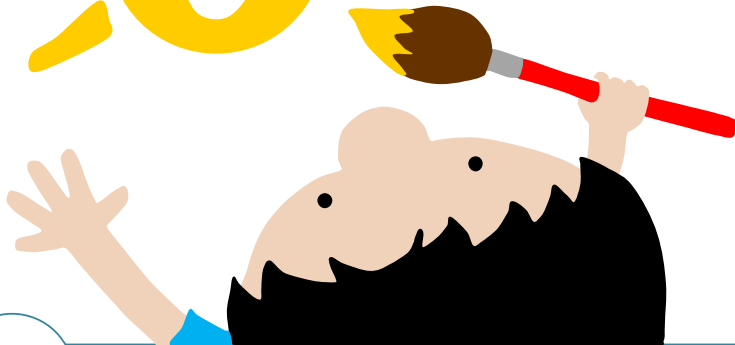
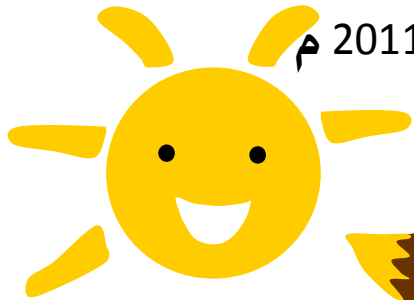

كتاب النشاط



جسمي

- لون أجزاء الجسم.
- قص أطراف الصور.
- الصق أجزاء الجسم مرتبة على ورقة.

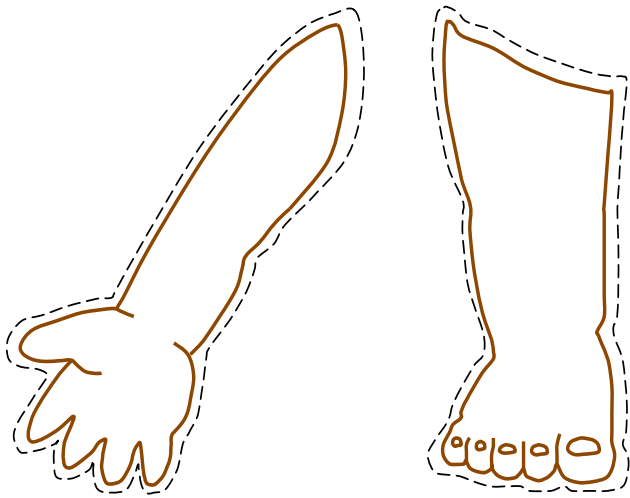
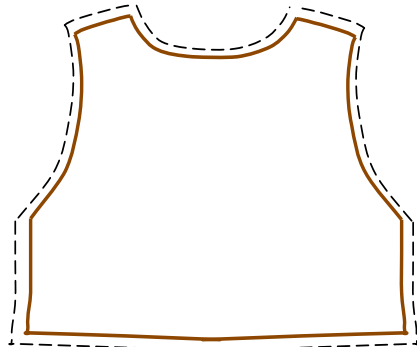
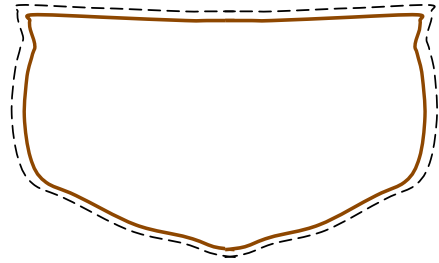
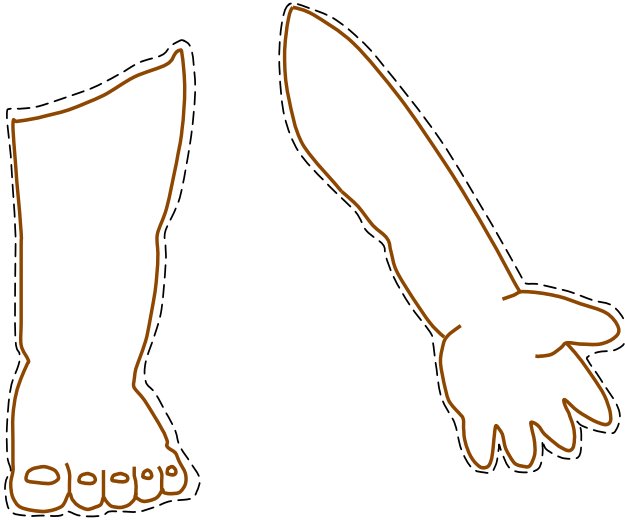
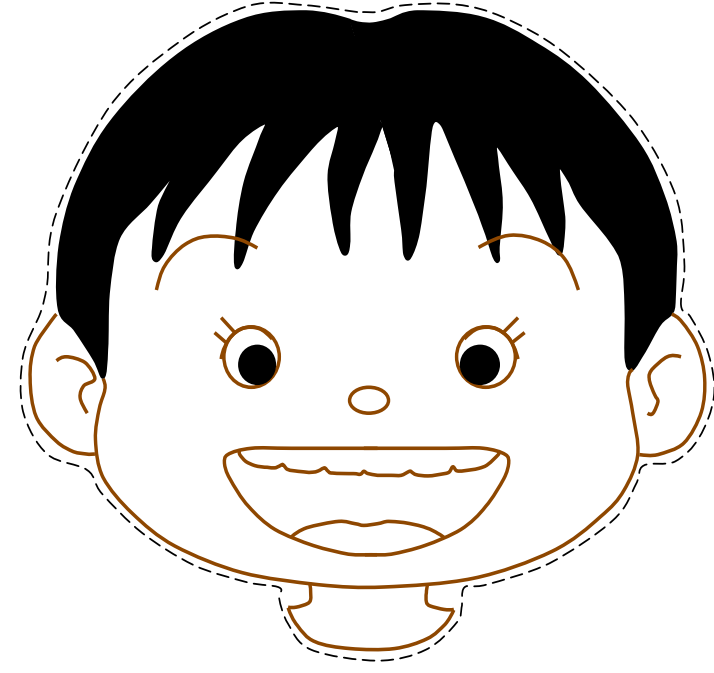

الصق أجزاء الوجه.

وجهي

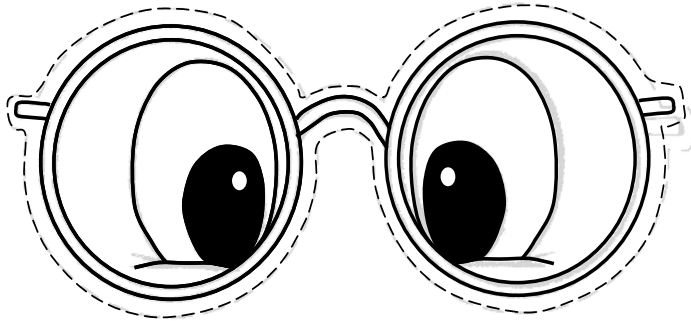
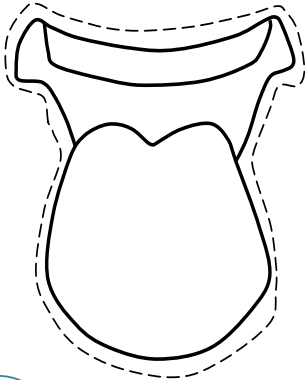
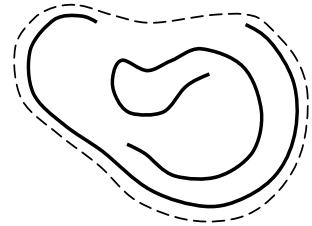
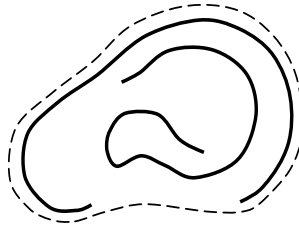
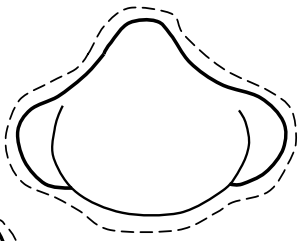
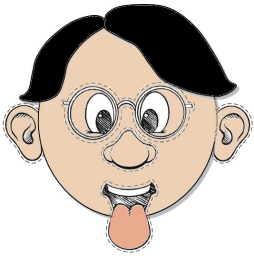
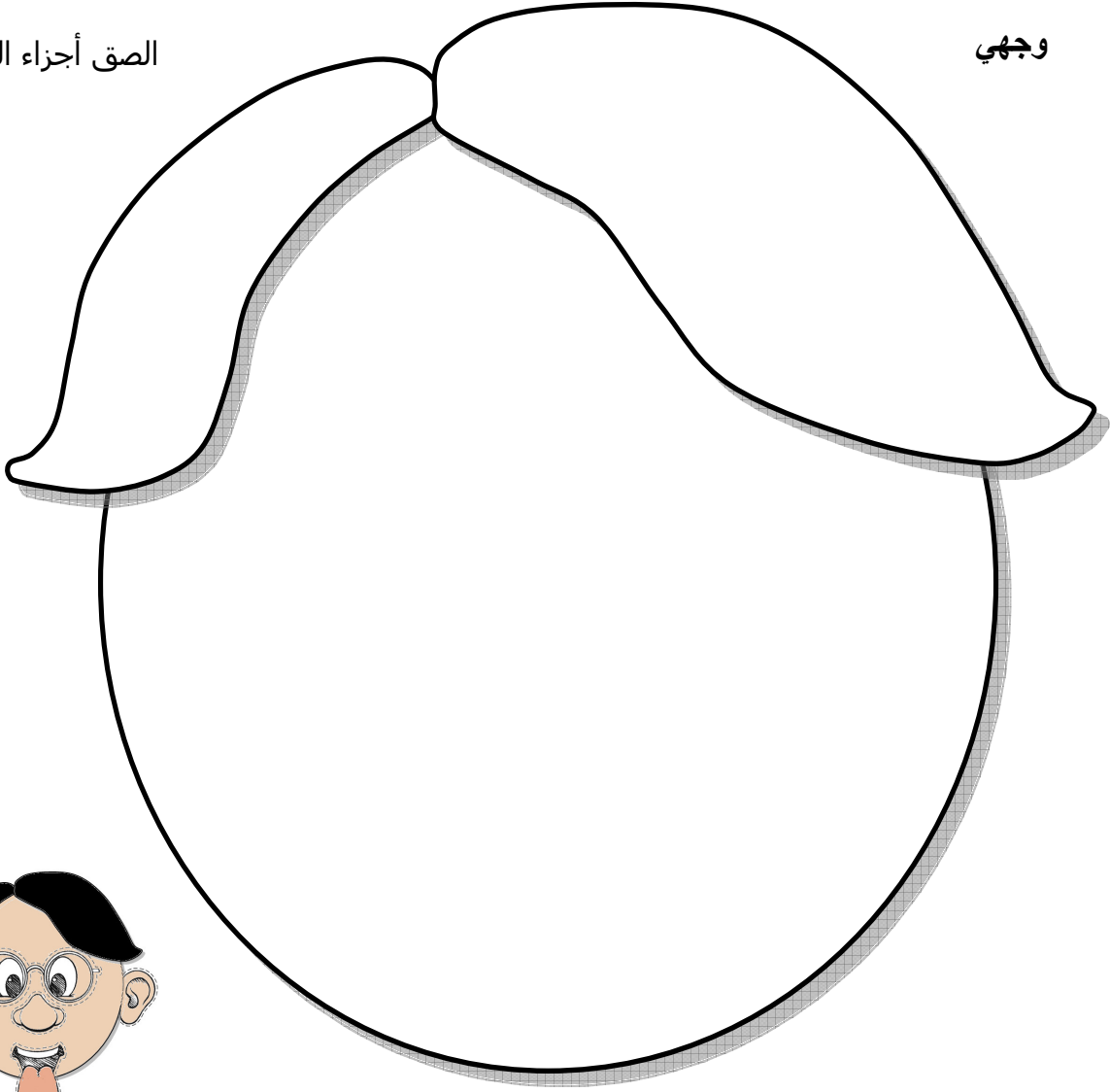



أصوات نسمعها

2

1

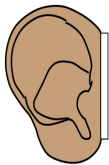
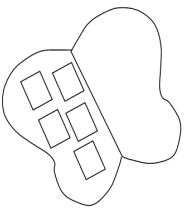

أصوات نسمعها

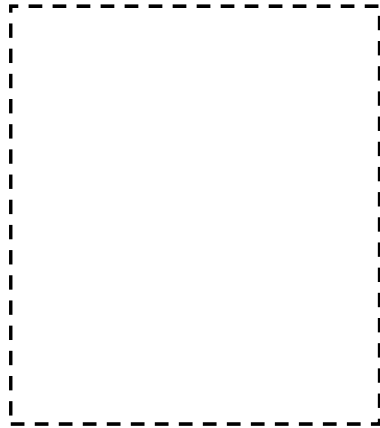
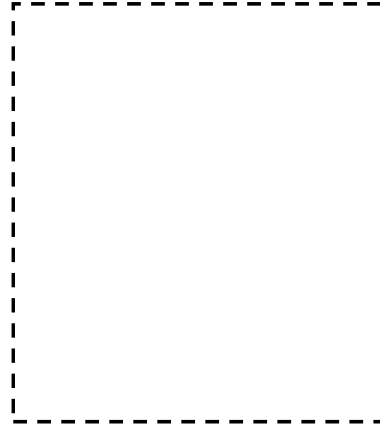
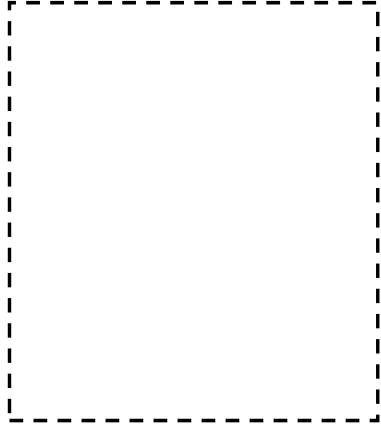
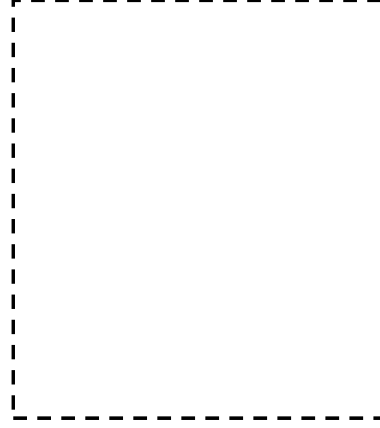

صمغ

2

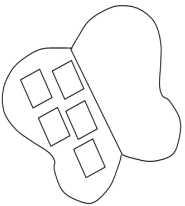

1

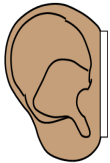

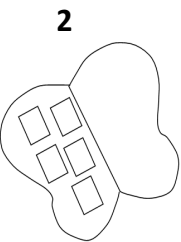
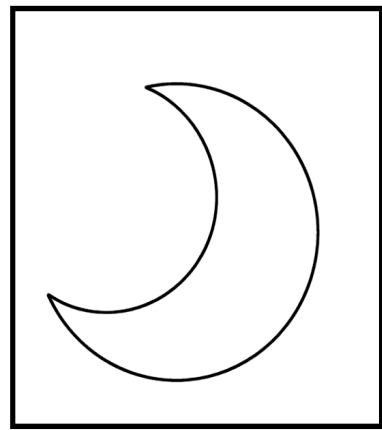
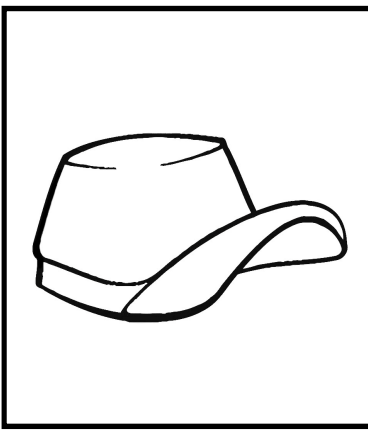
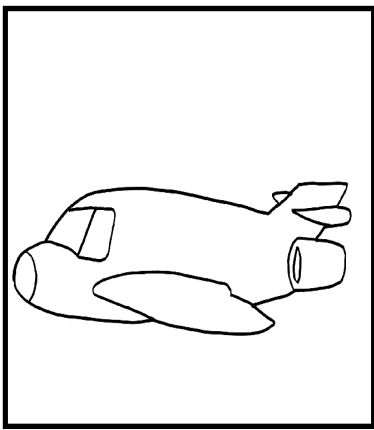
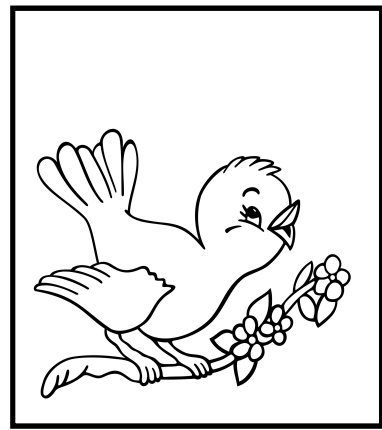
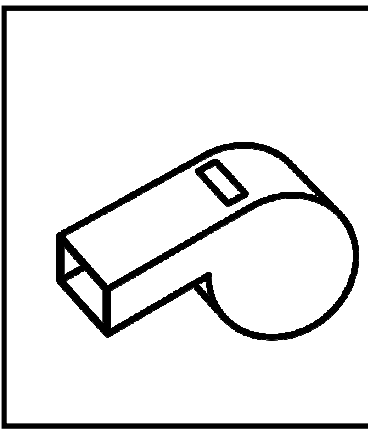
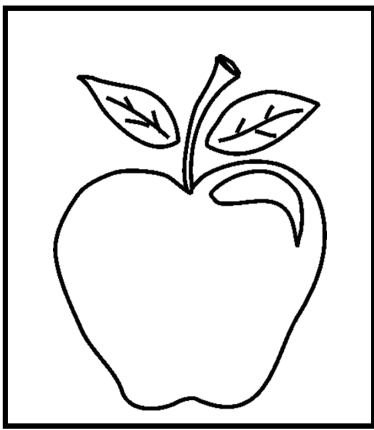
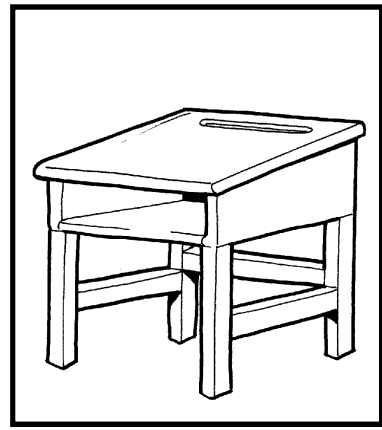
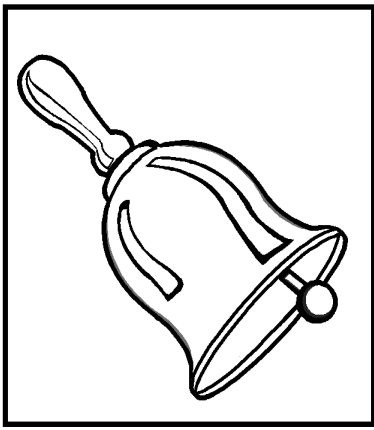

- لون الصور .

- قص صورة الأذن في " أ و ب " بحيث تكون الأذن "أ" غلاف الكتيب.

- قص صور " ج " وألصق ما يمكنك سماع صوته داخل صورة الأذن " ب "

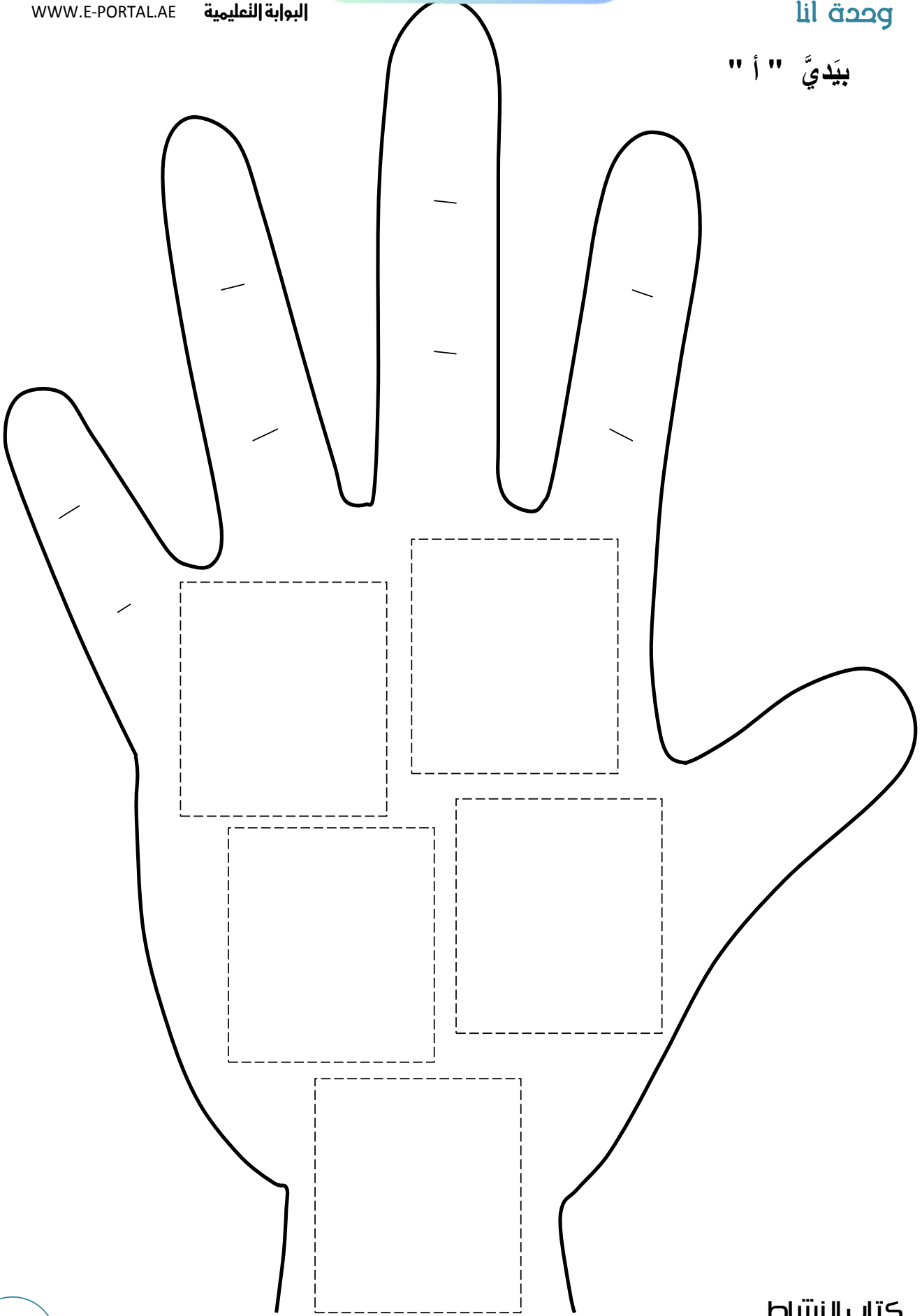

بِيدَيَّ " ب "

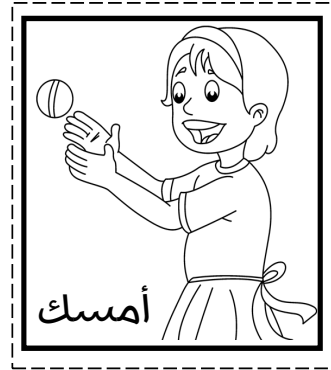

- لون الصور .

- قص الصور التي تدل على أفعال نقوم بها باستخدام أيدينا والصقها على صورة اليد.

الصق أفراد عائلتك. " للبت "

عائتي



أمي

أبي

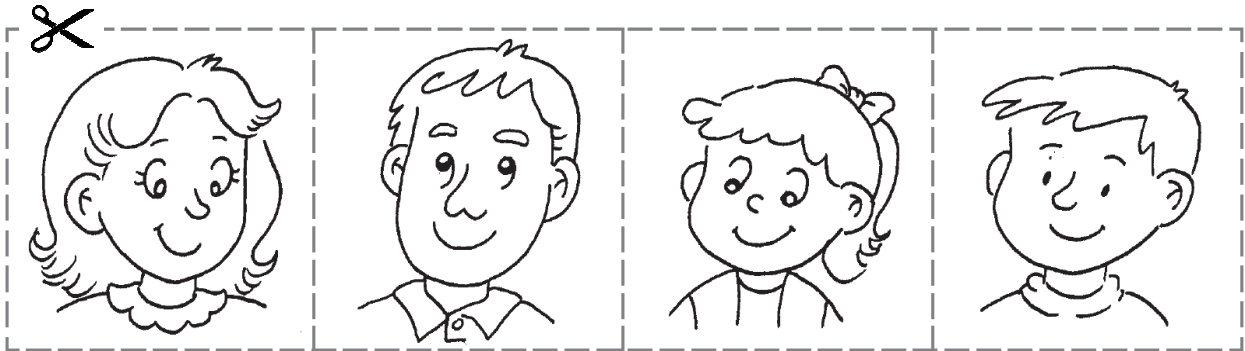
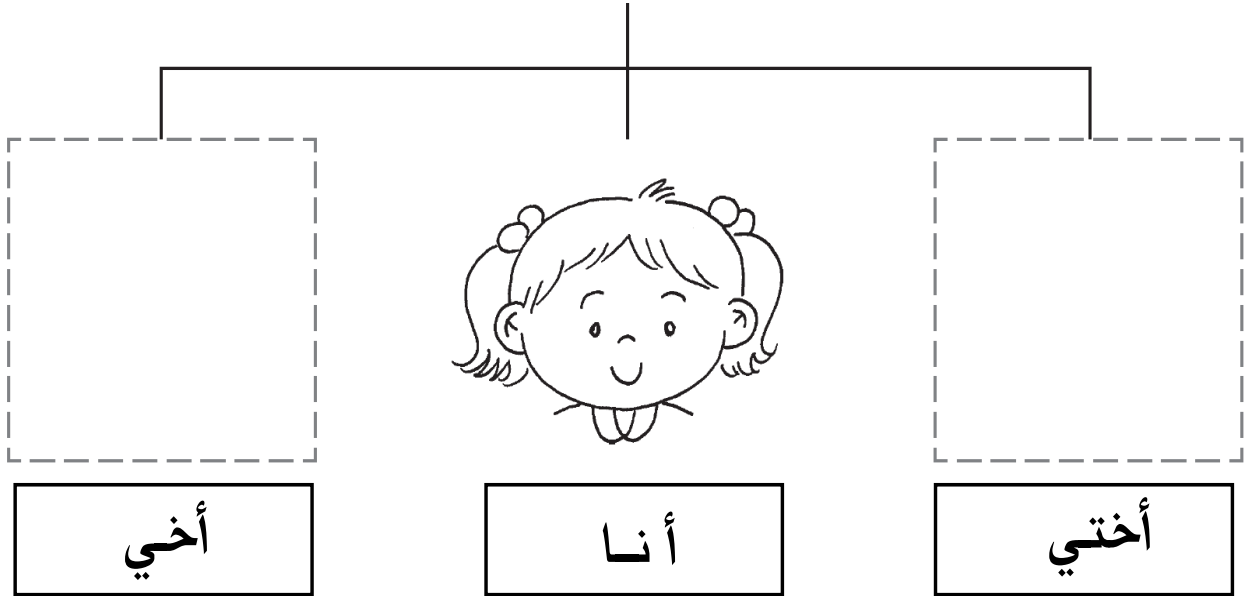

الصق أفراد عائلتك. " للولد "

عائتي

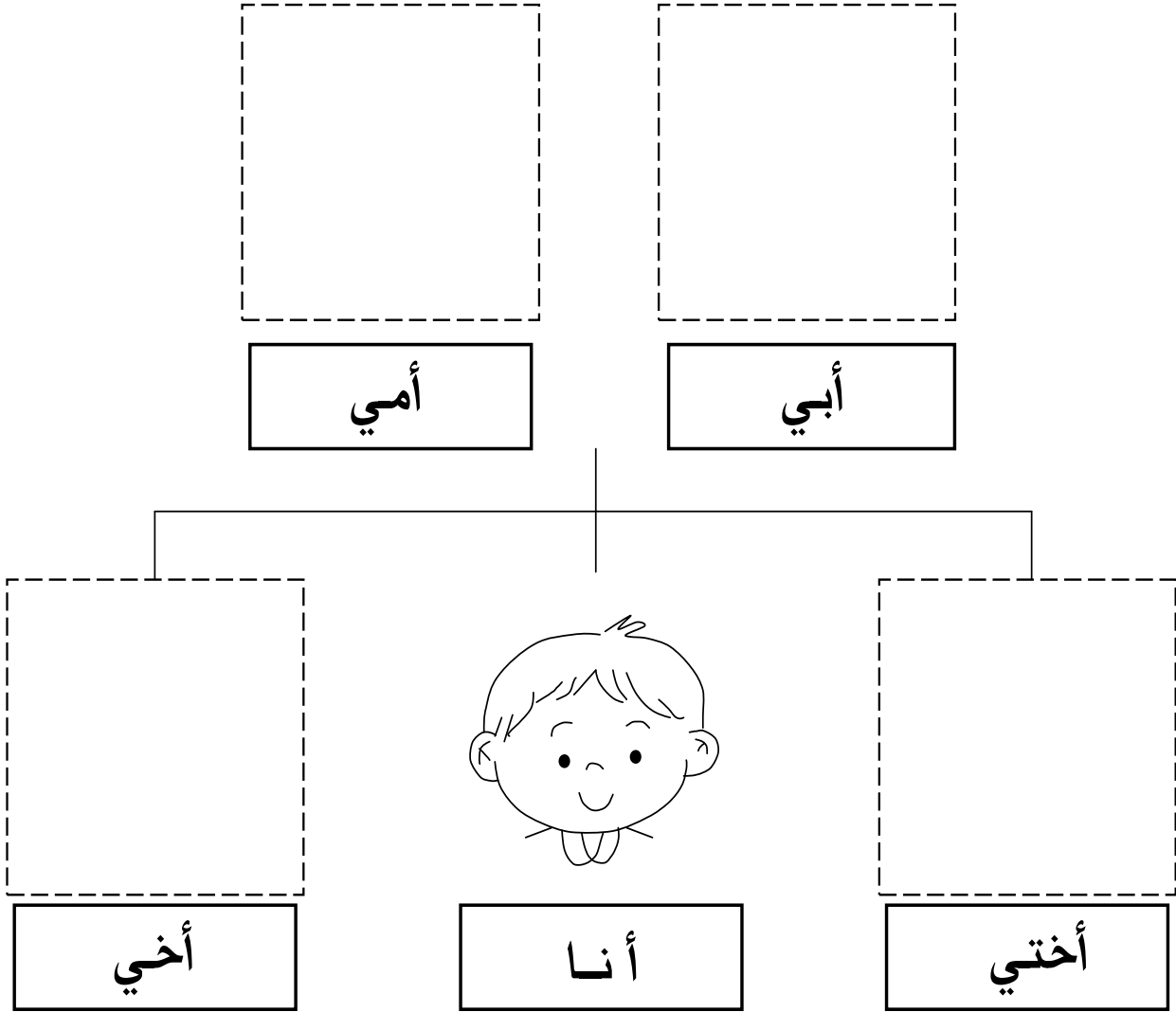

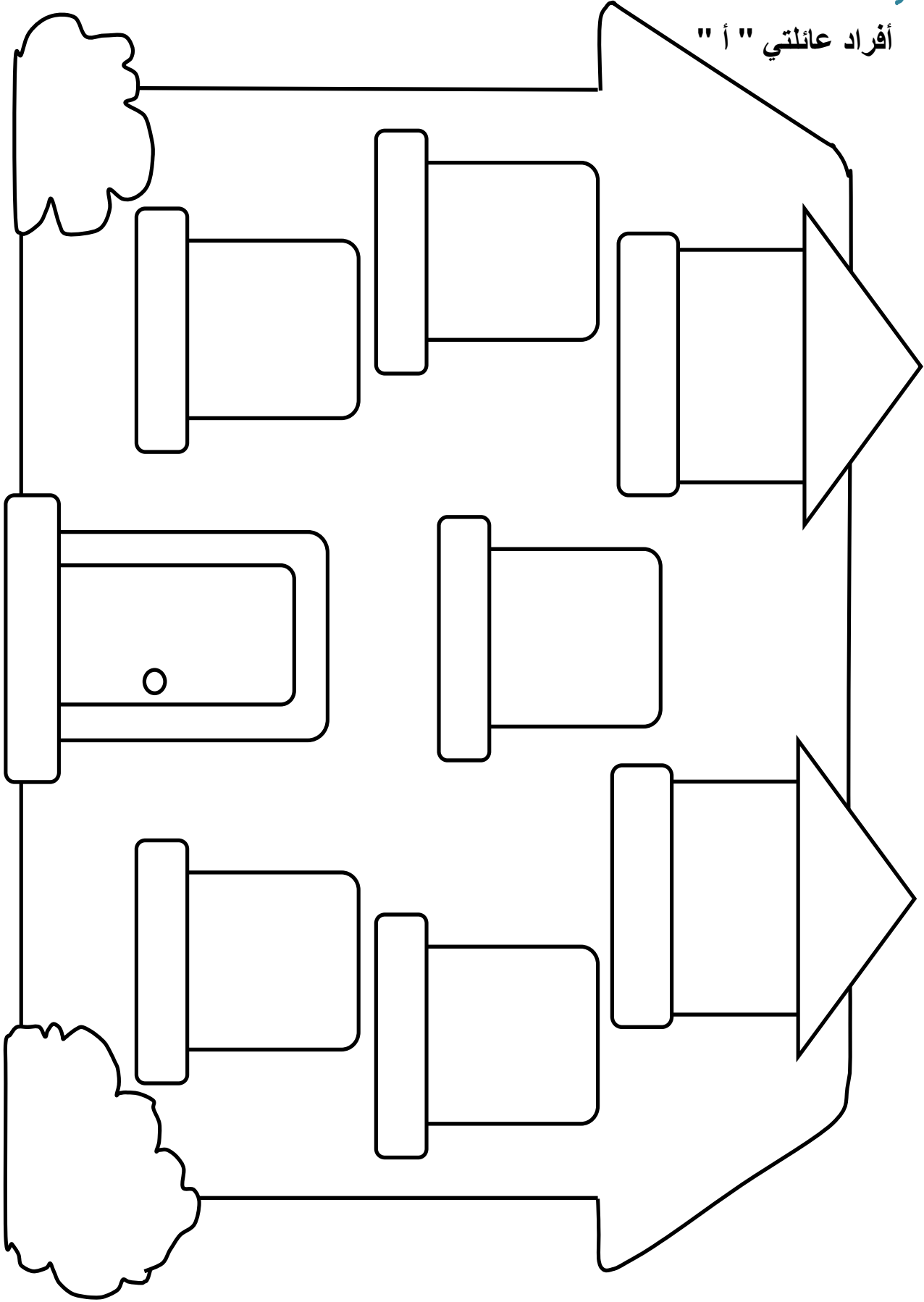

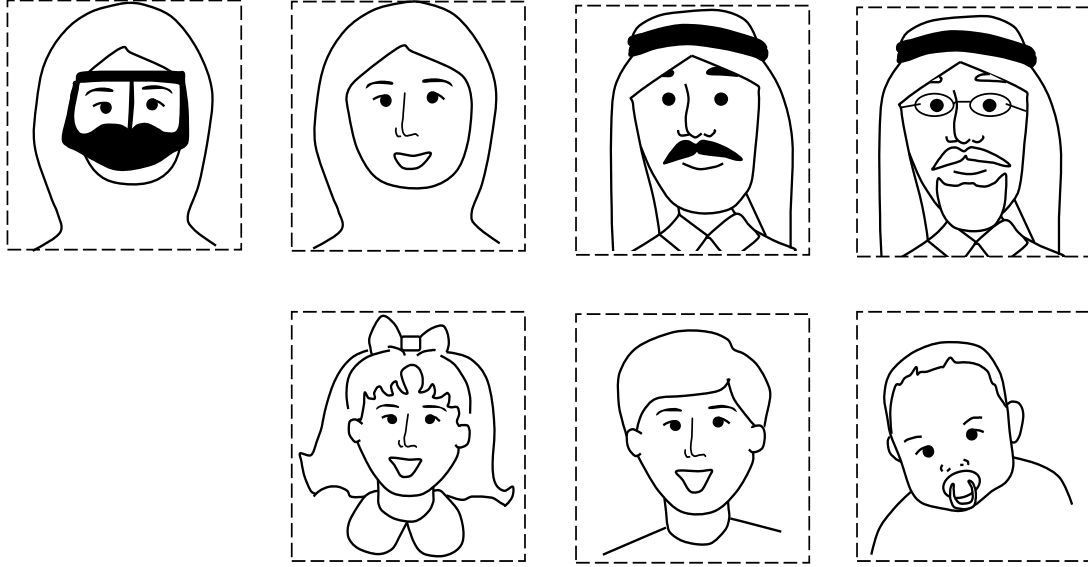

- لون ثم قص صور أفراد عائلتك من صفحة (أفراد عائلتي " ب ").
- الصقها على نوافذ المنزل في صفحة (أفراد عائلتي " أ ").

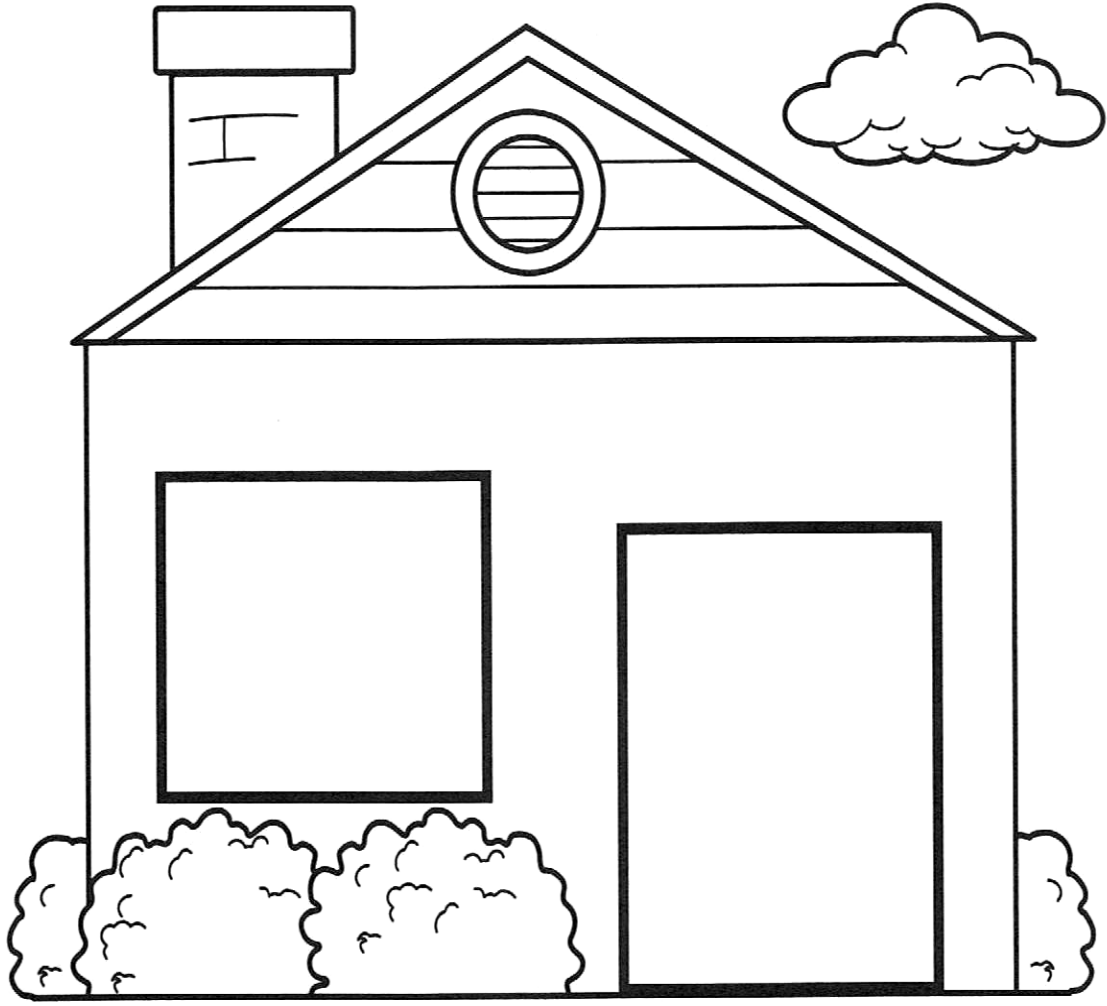

الصق أجزاء المنزل.

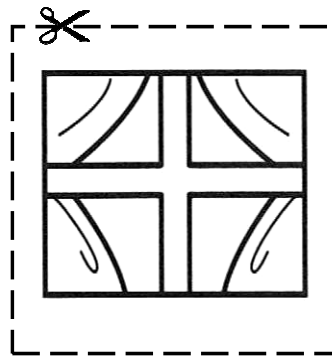
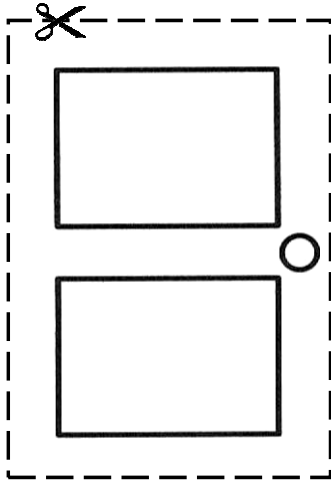

كتاب النشاط

وحدة المسكن

غرف المنزل " أ "

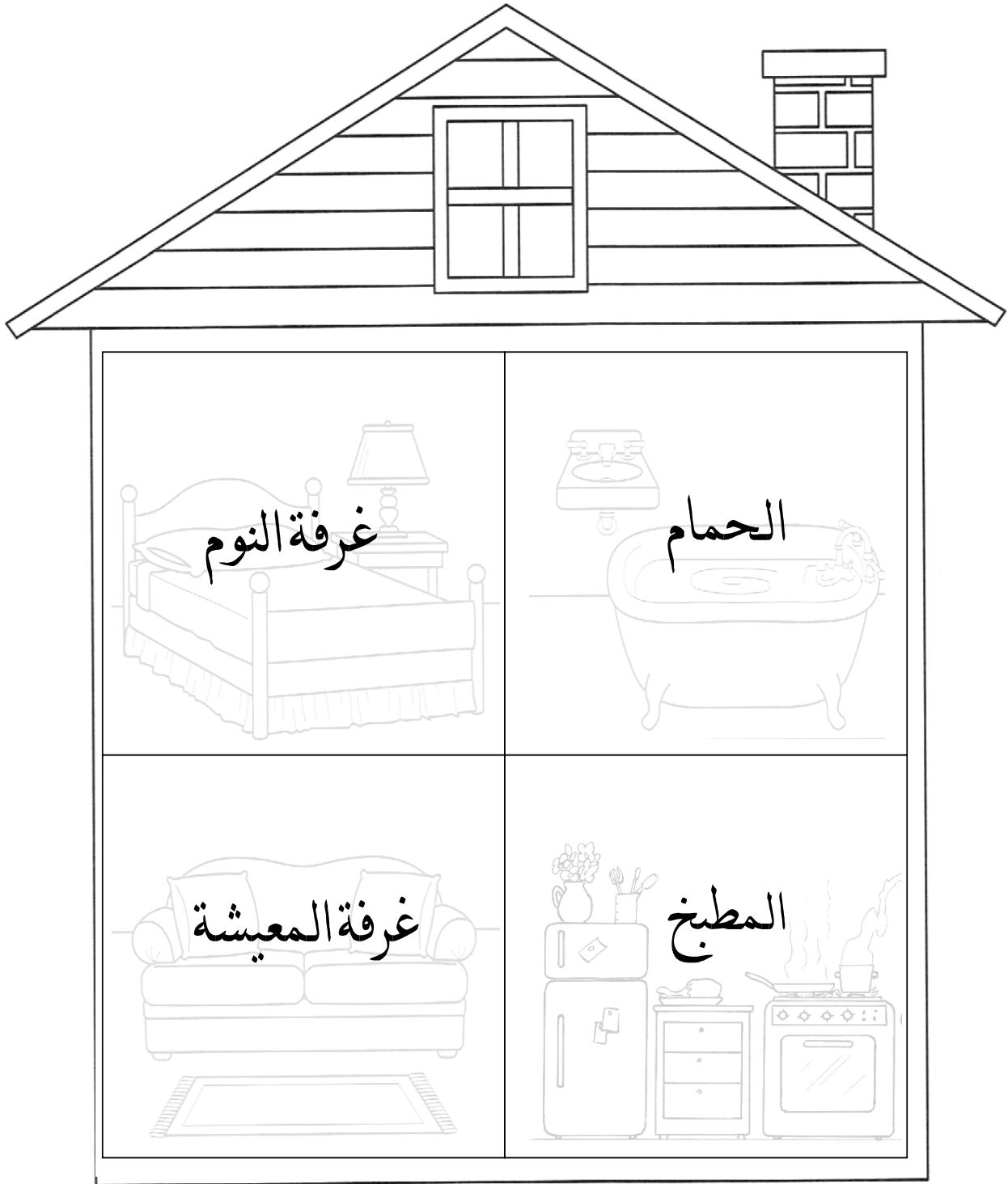

وحدة المسكن

غرف المنزل " ب "

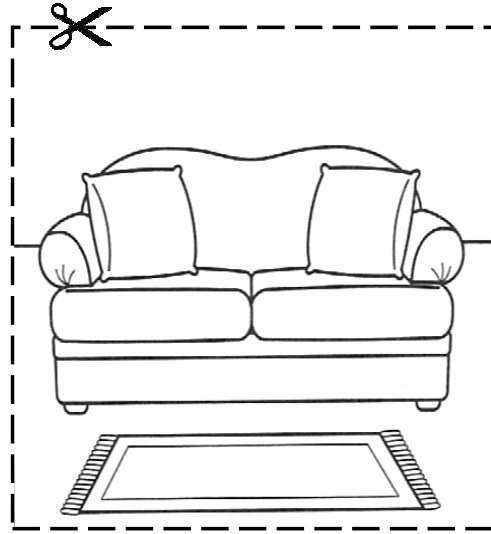
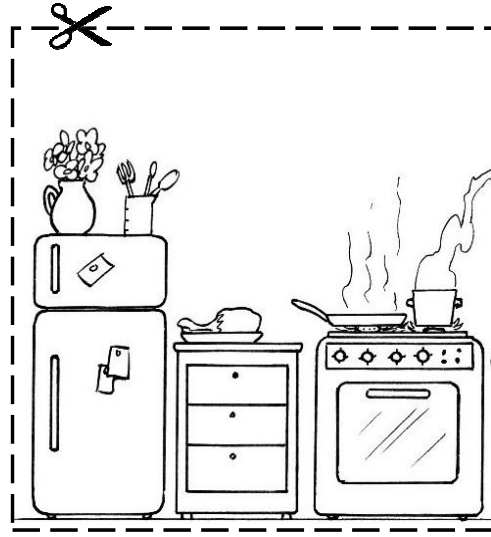
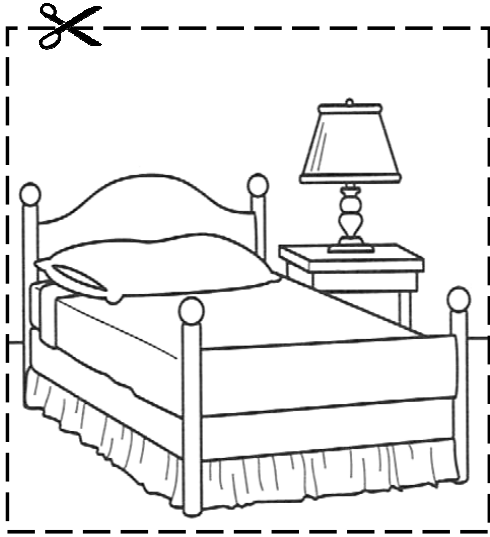

قص الصور والصقها في غرف المنزل " أ "

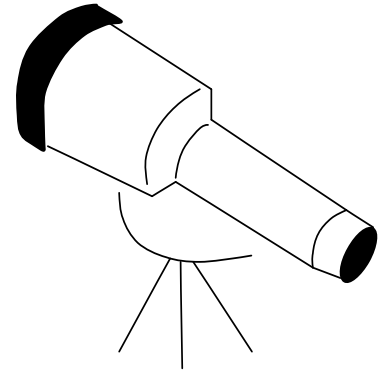
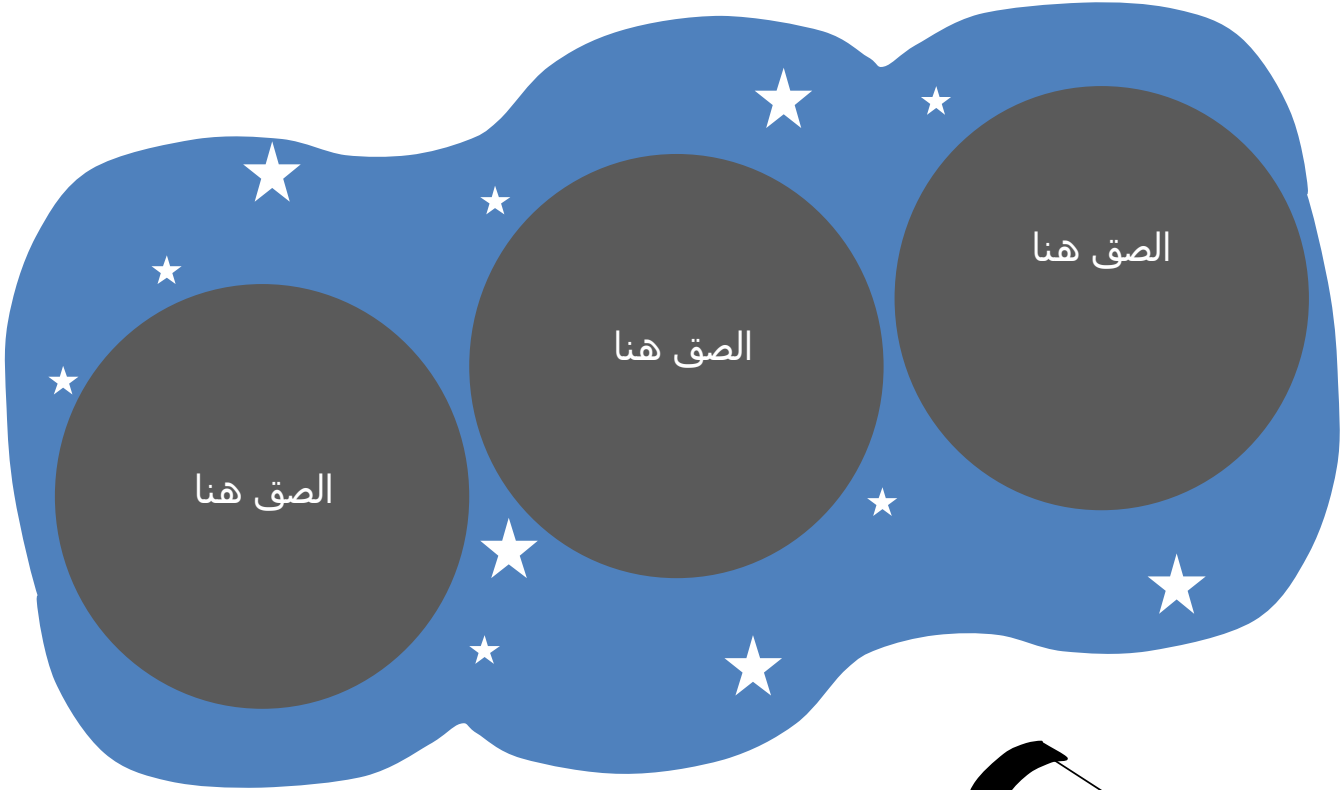

قص أطوار القمر الموجودة في الأسفل
والصقها في السماء.



وحدة الملابس

دمية ورقية " أ "

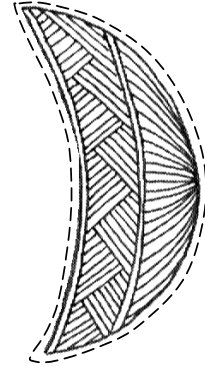
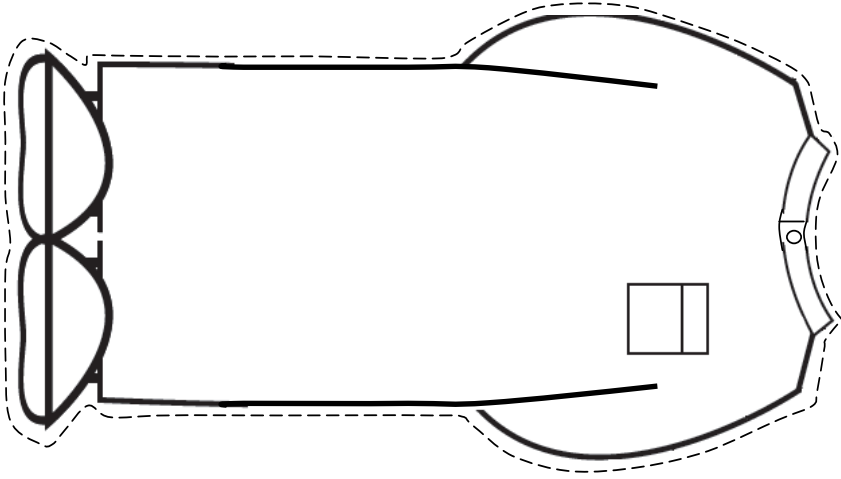

اصنع دمية ورقية. أحمد يذهب إلى المسجد للصلاة

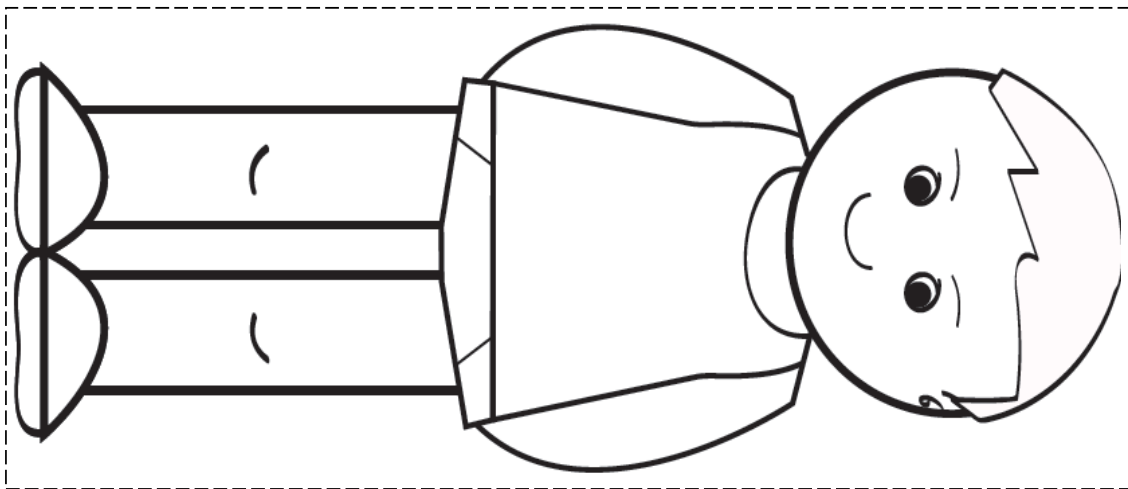

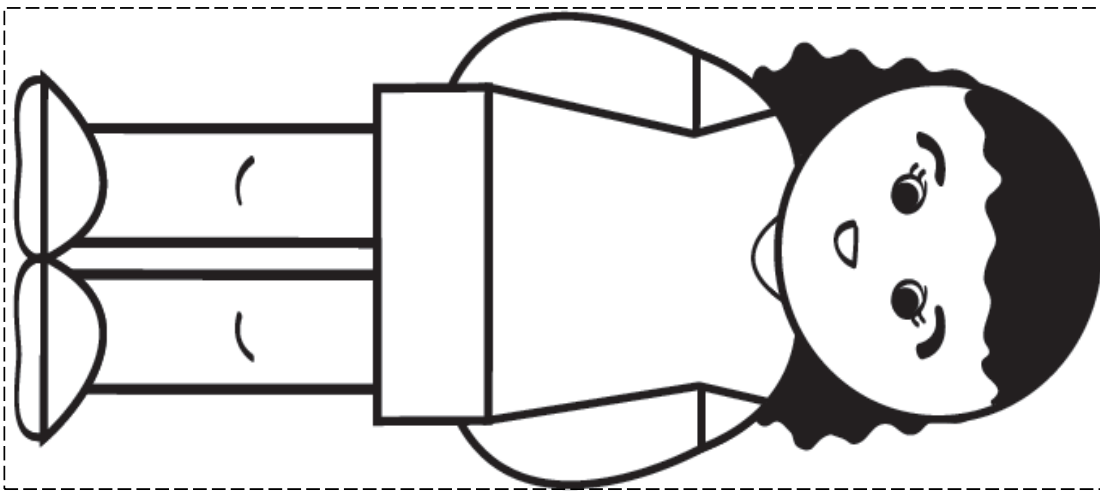
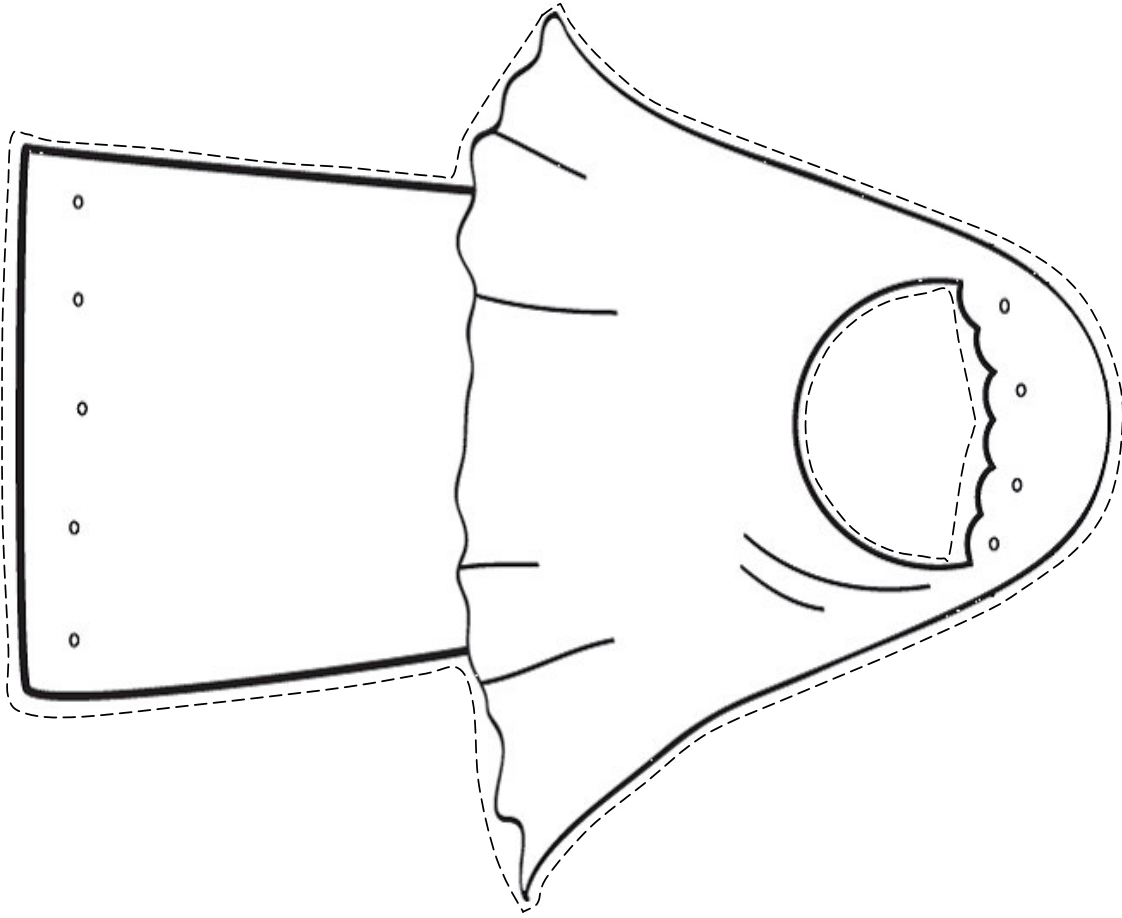

اصنع دمىة ورقية. فاطمة ترتدي ملابسها لتصلي.

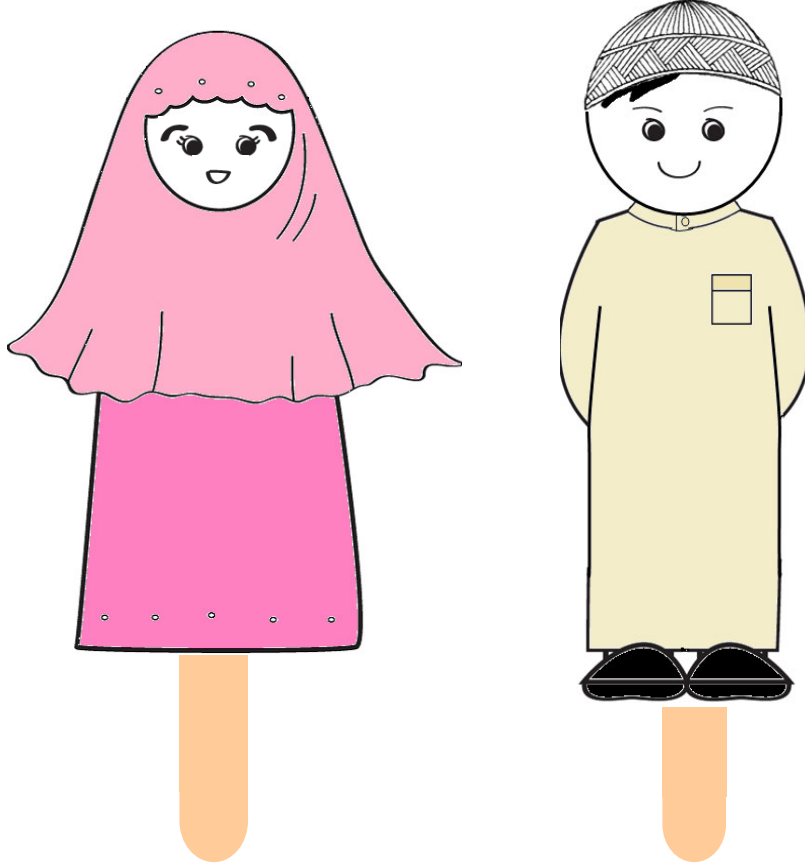

طريقة صنع الدمية:

- لون صورة الملابس.
- قص صورة أحمد وفاطمة.
- قص صورة الملابس.
- الصق صورة الملابس على صورة أحمد وفاطمة.
- الصق خلف الصورة عود خشبي للإمساك بالدمية.

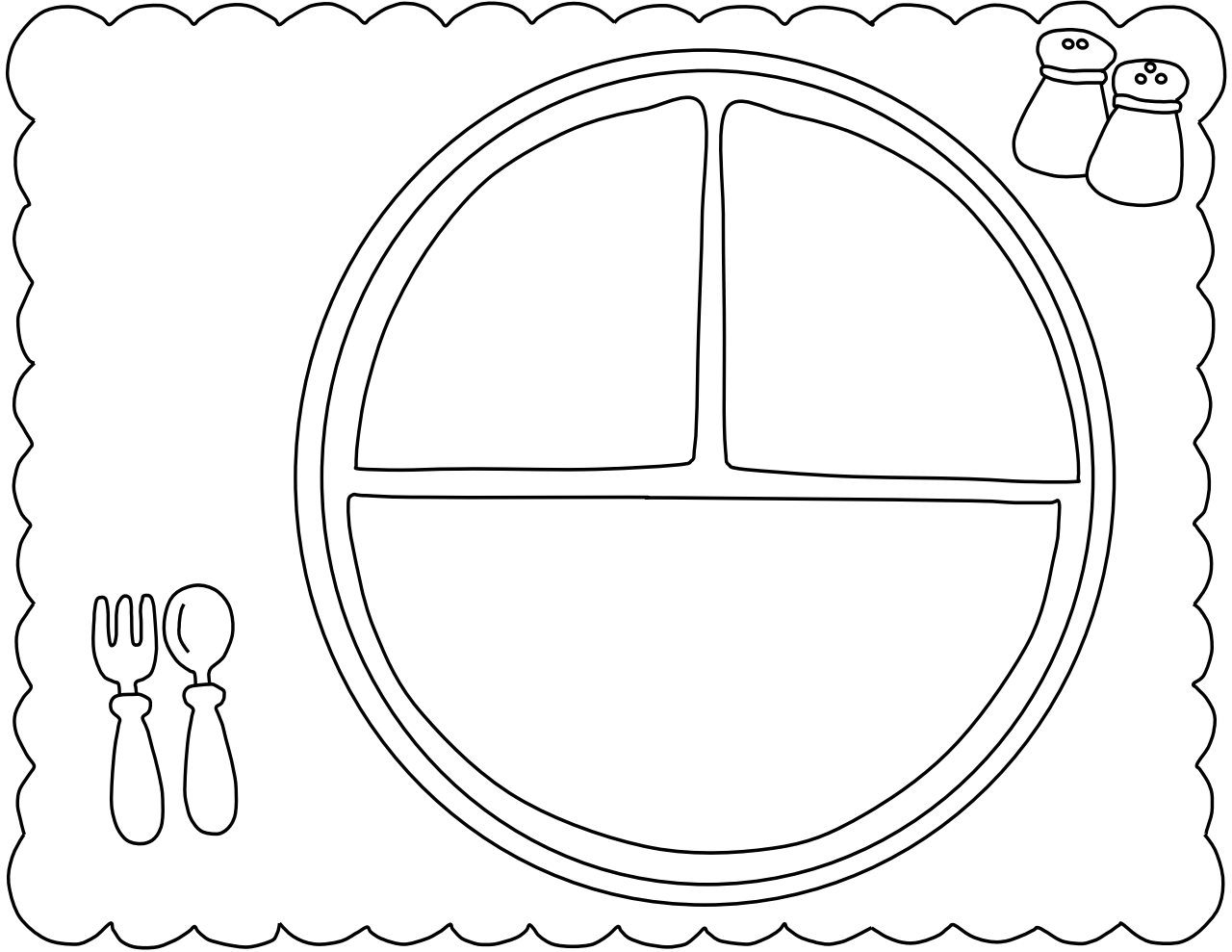

قص وجبتك المفضلة من صفحة (طعامي المفضل " ب ")
الصق الوجبة في الطبق.

وحدة الطعام والشراب طعامي المفضل " ب "

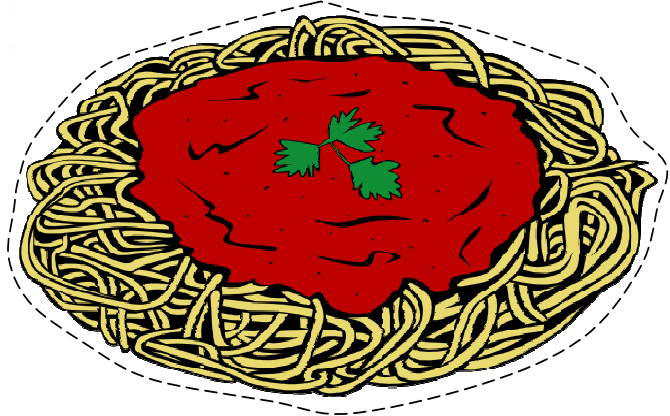
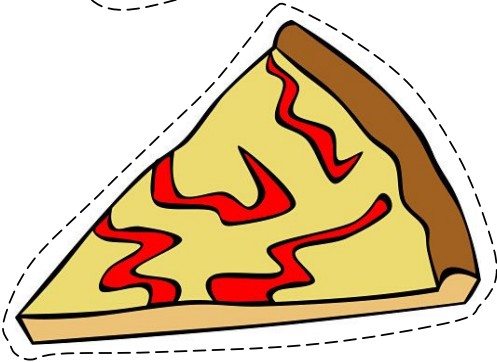
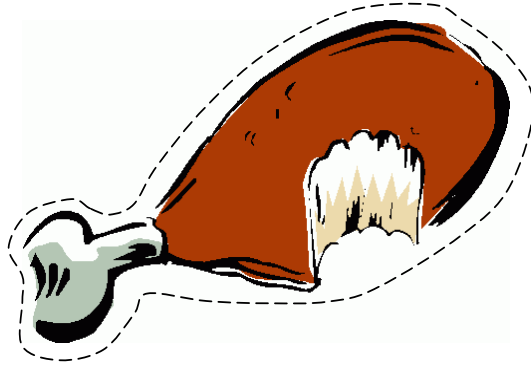
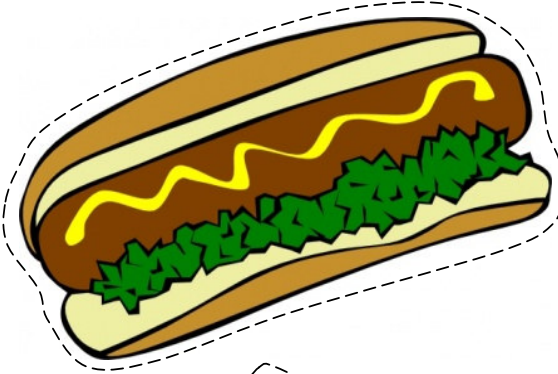
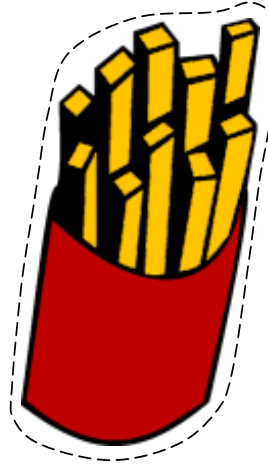
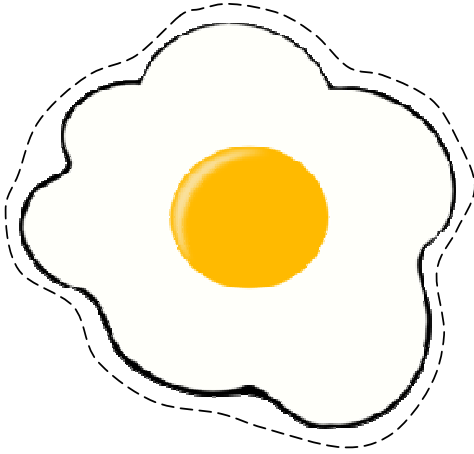
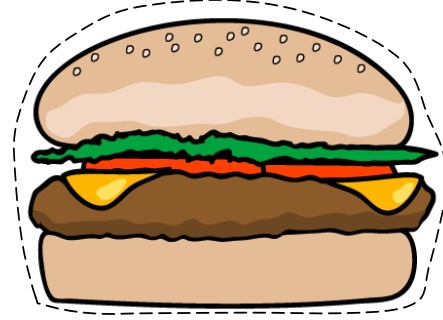
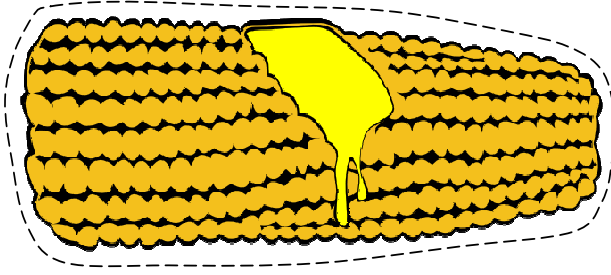

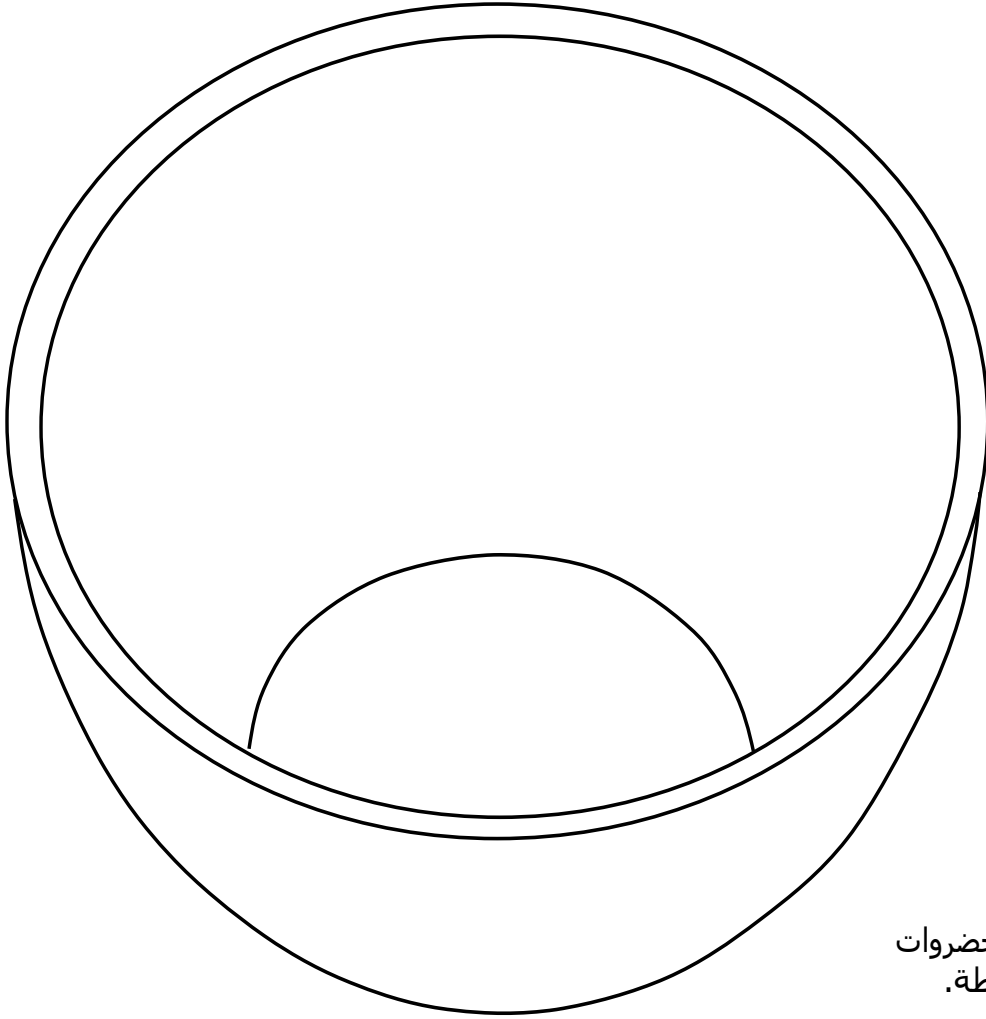

الصق شرائح الخضروات
في طبق السلطة.

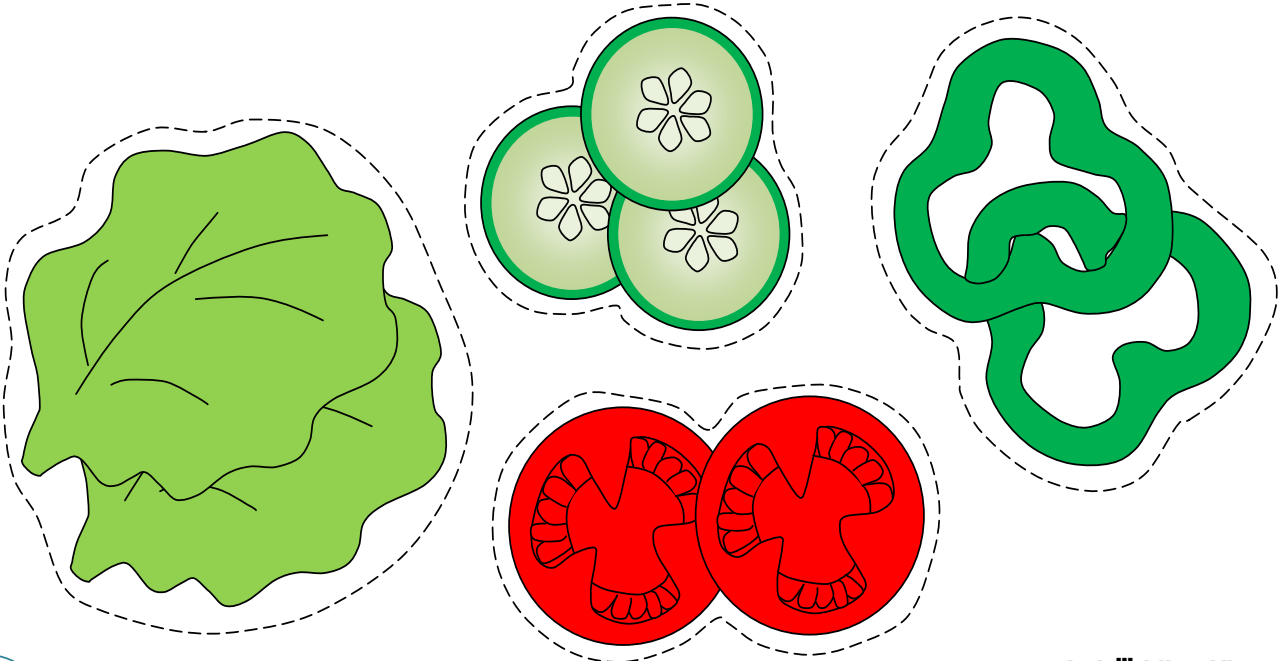

كتاب النشاط

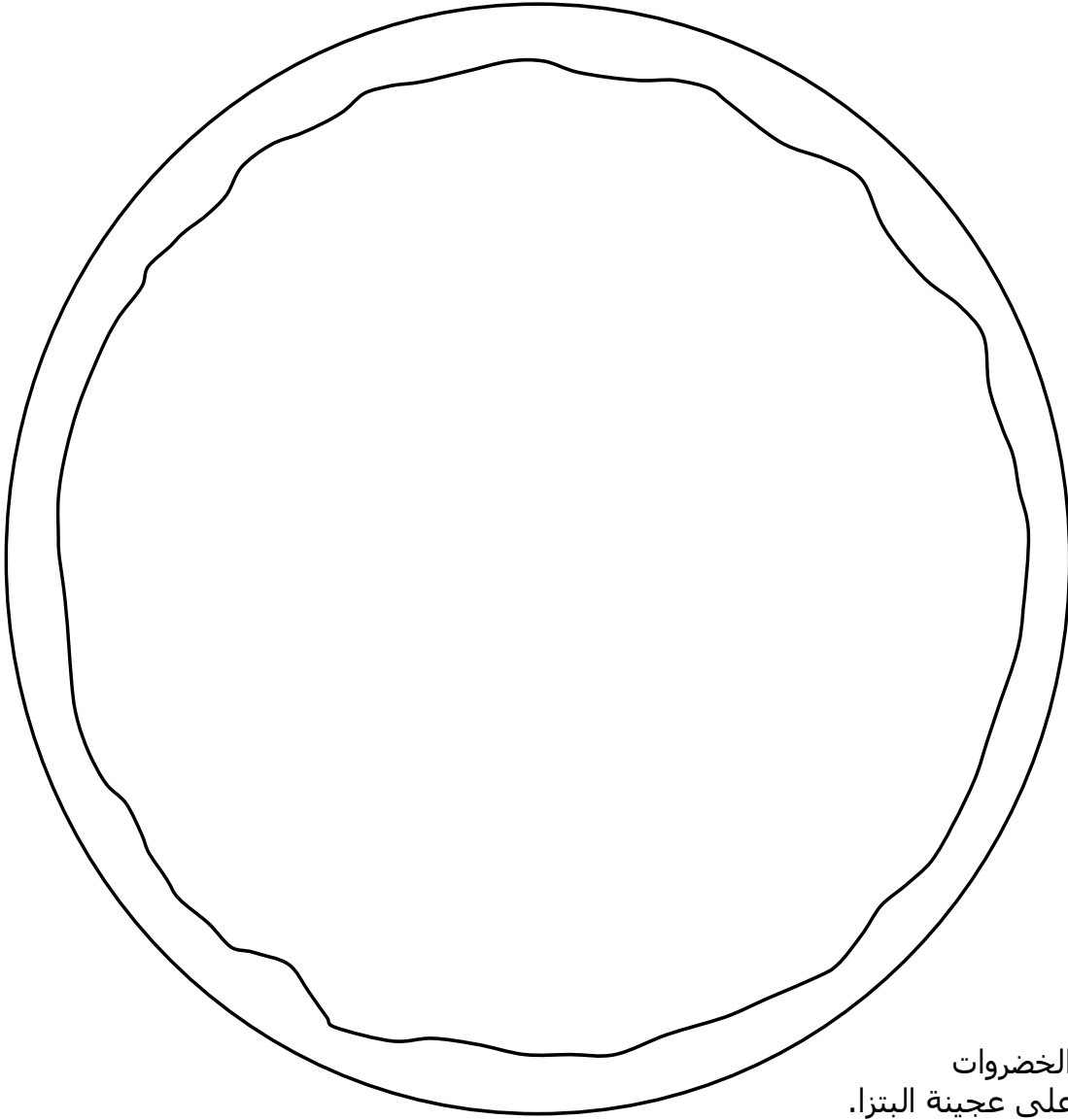

لون شرائح الخضروات
ثم الصقها على عجينة البيتزا.

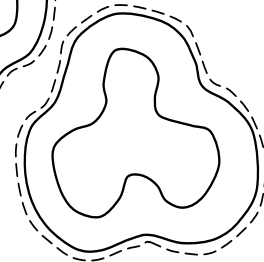
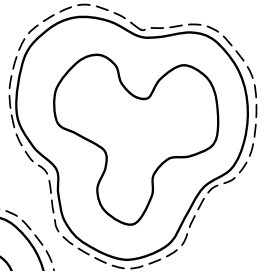
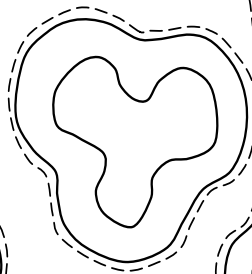
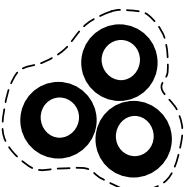
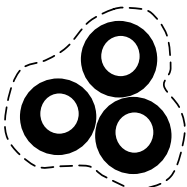

وحدة الحيوانات

جسم البطة

الصق أجزاء جسم البطة
في مكانها الصحيح.

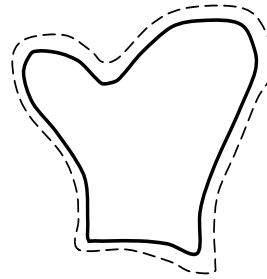
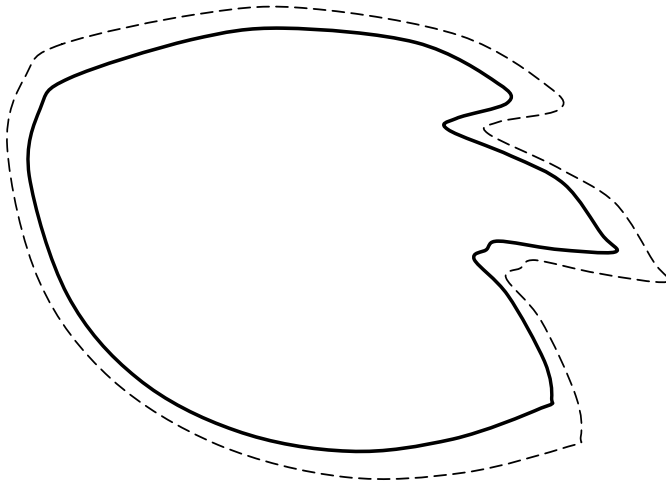
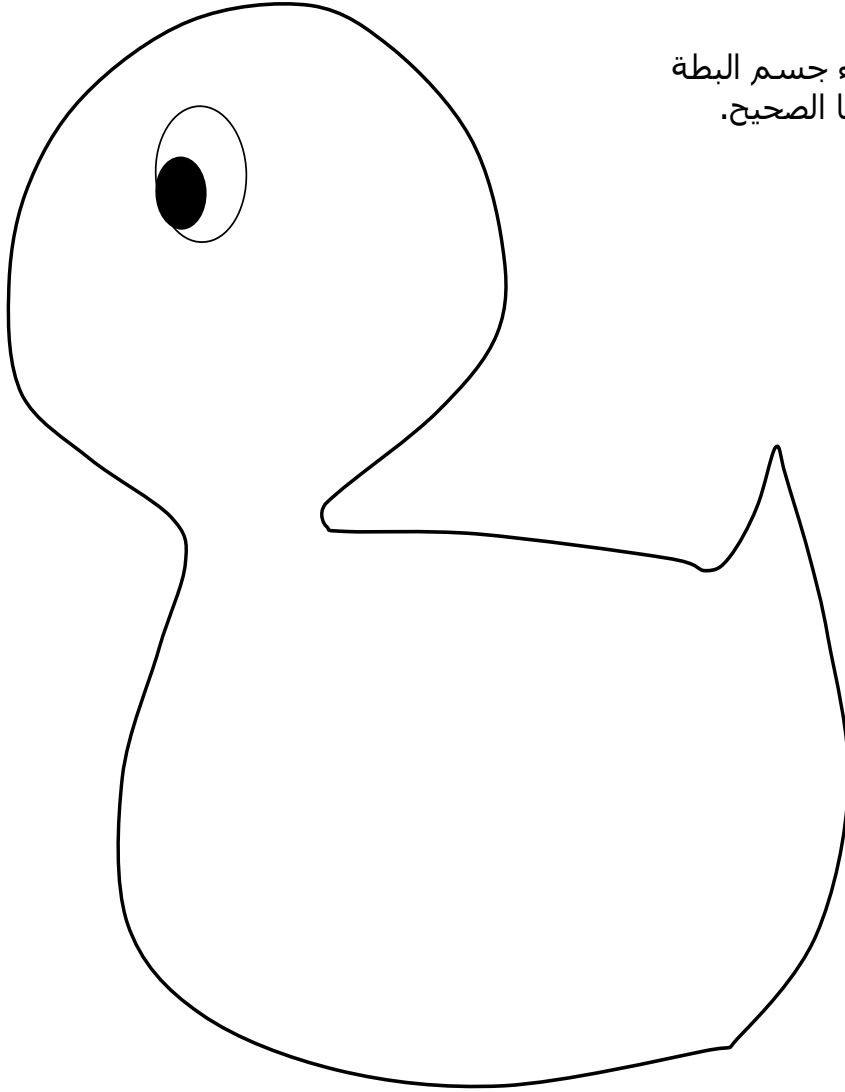

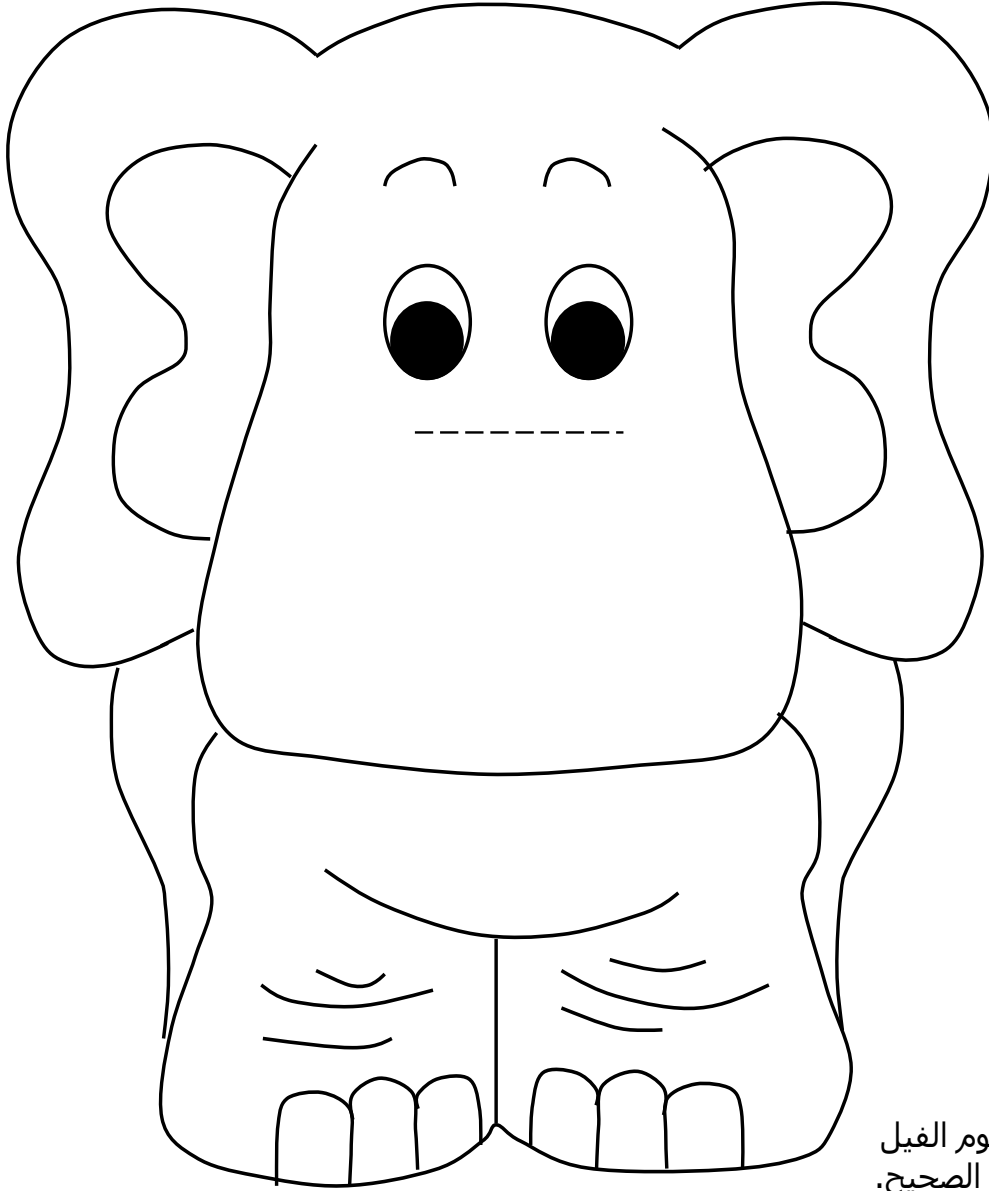

الصق خرطوم الفيل
في مكانه الصحيح.

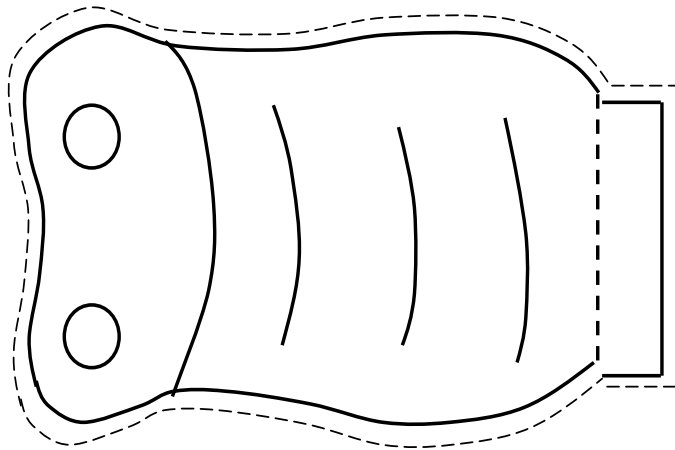

كتاب النشاط

الخروف

الصق كرات من القطن أو خيوط من الصوف على جسم الخروف.

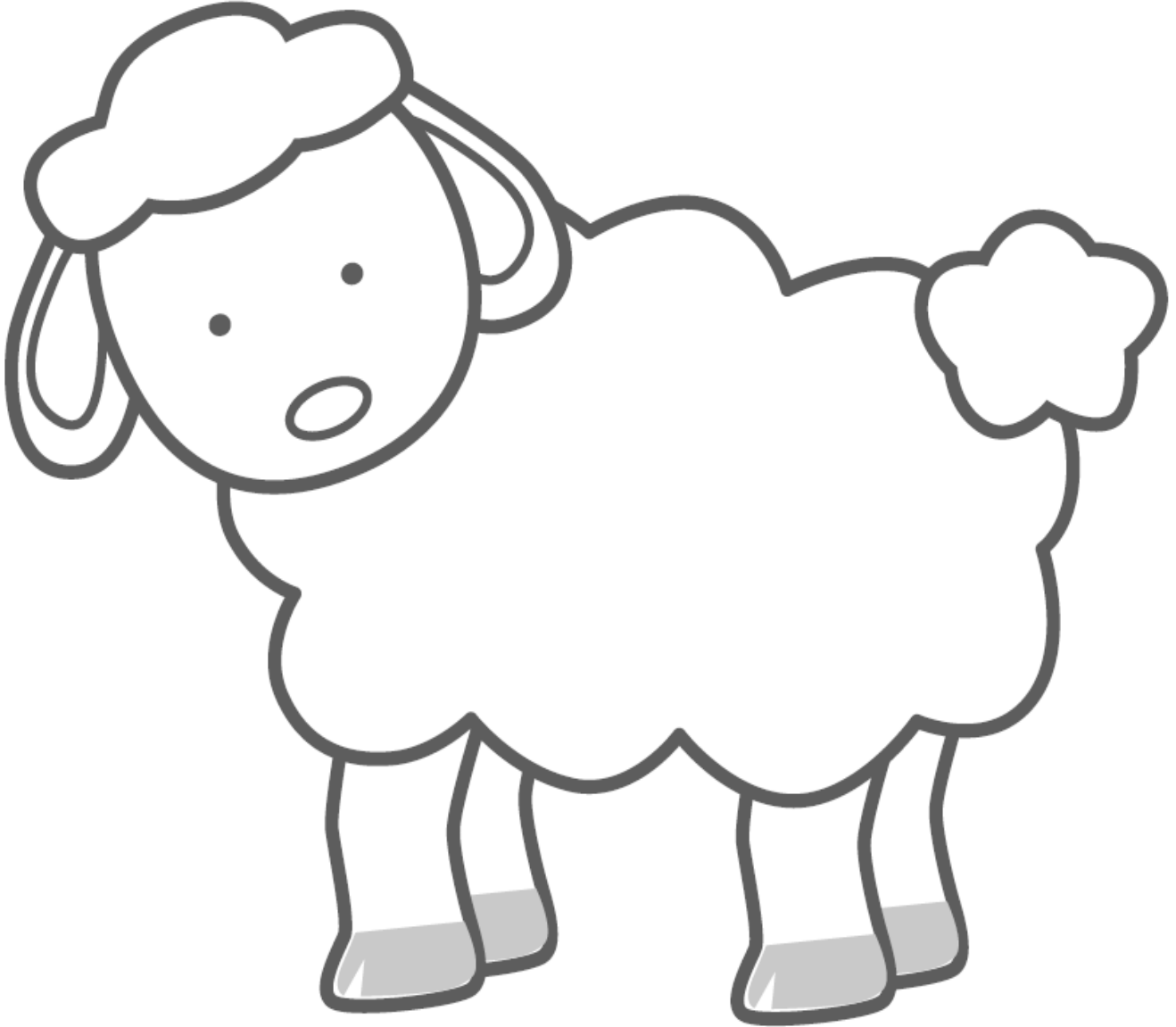

السلحفاة

لون السلحفاة وقص أطراف الصورتين.
اقطع الخط المنقط في درع السلحفاة خطأ مستقيماً.
ادخل رأس السلحفاة كما موضع في الصورة أدناه.

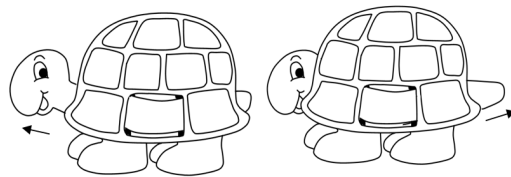
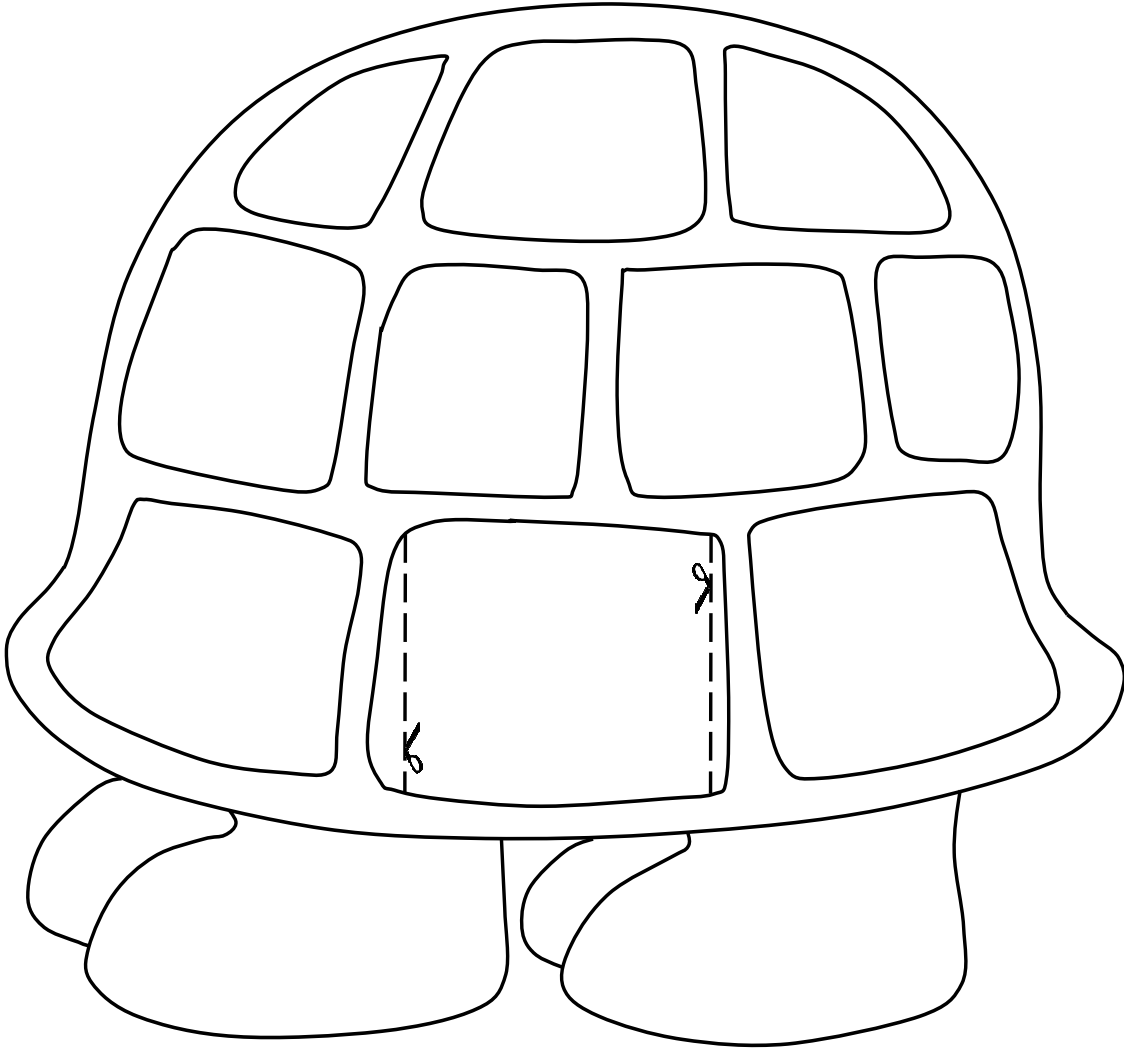
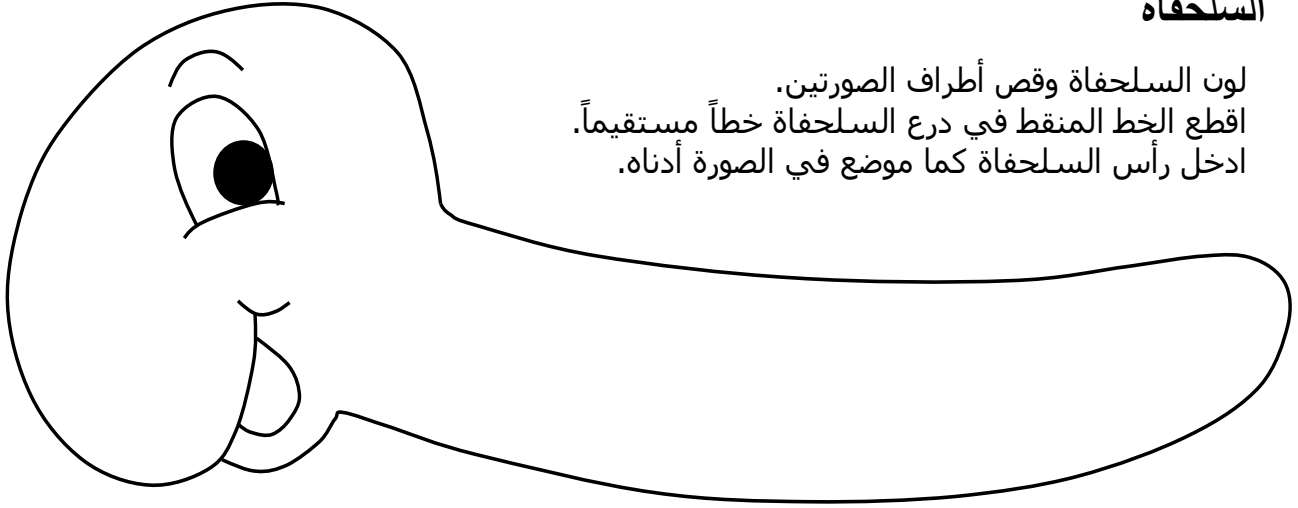

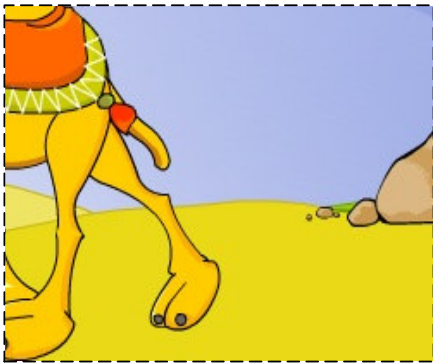
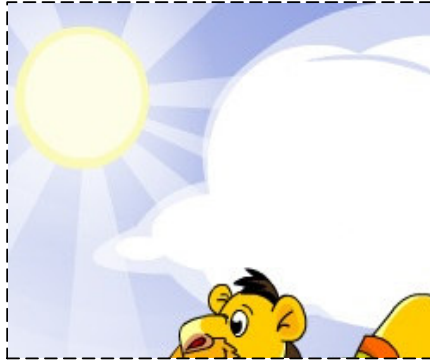
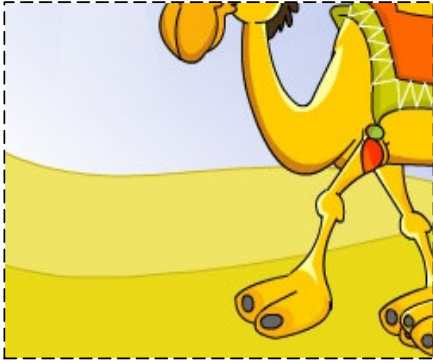

قص أجزاء الصور الأربعة والصقها على الصورة الموجودة في الأعلى.

كتاب النشاط

وحدة الحج الطواف

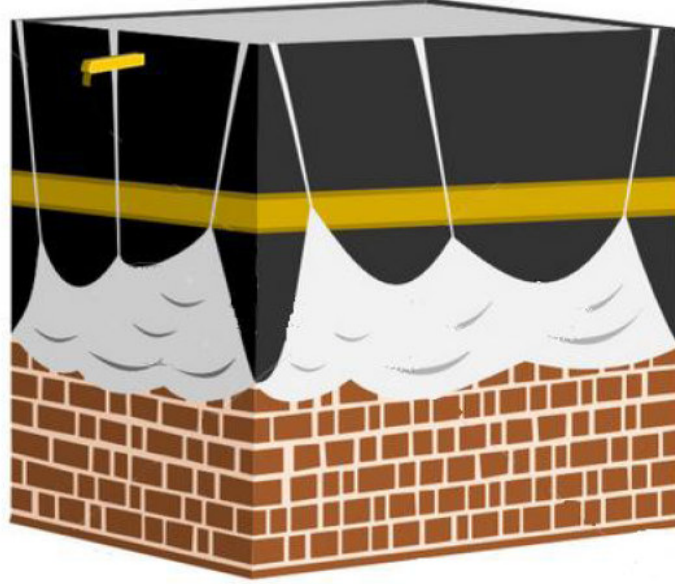

قص صور الحجاج والصقها حول الكعبة.

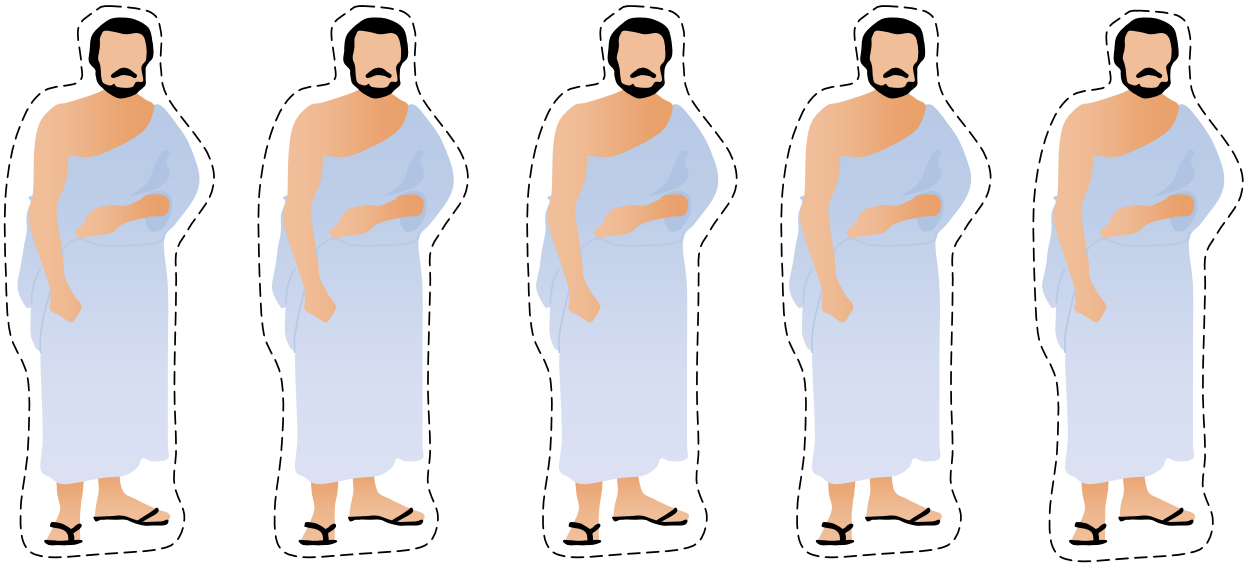

كتاب النشاط

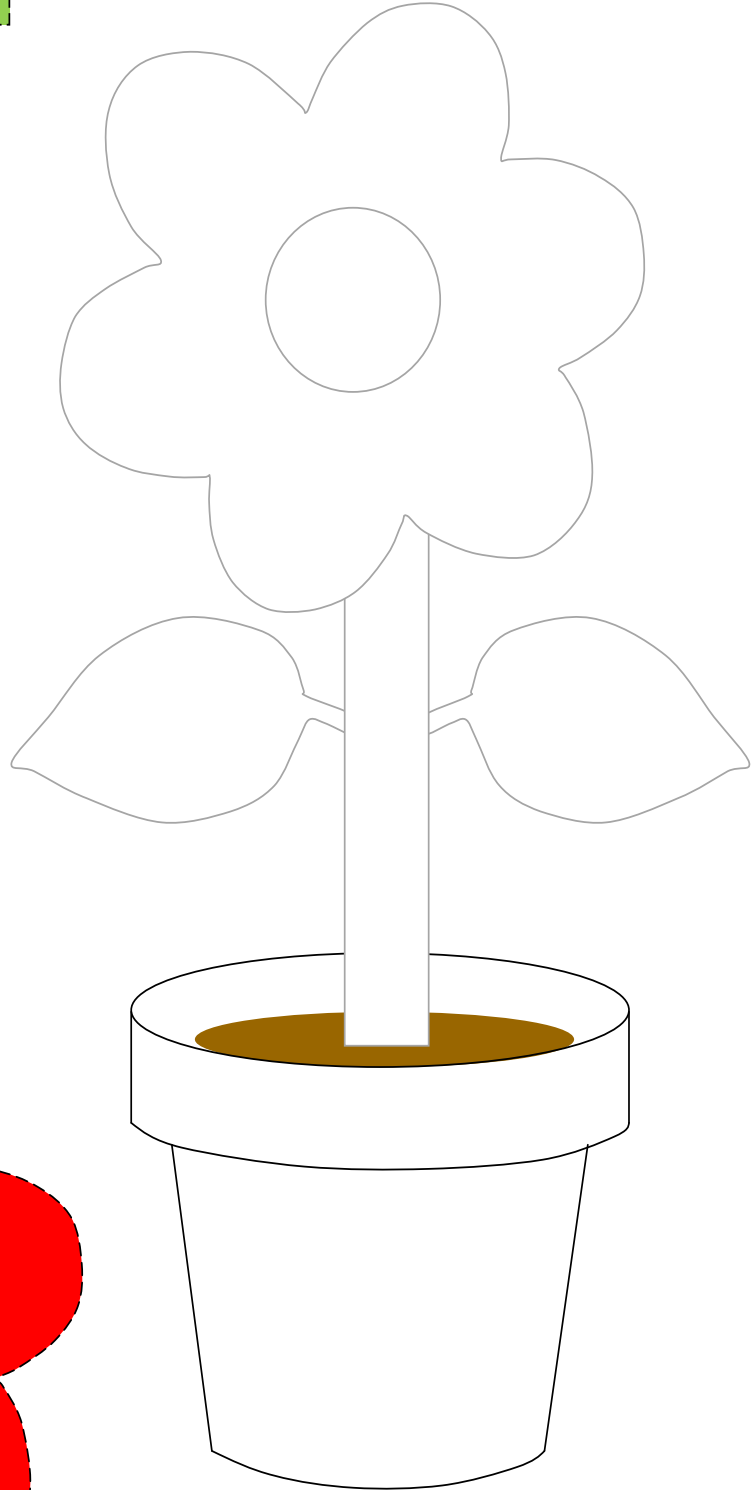
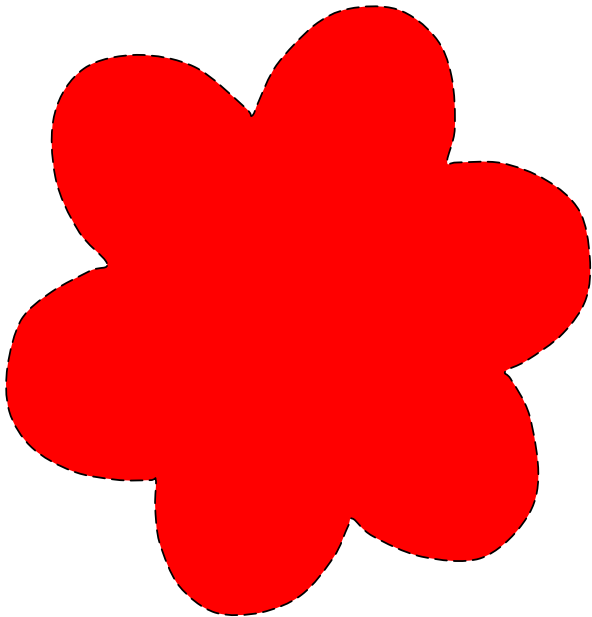
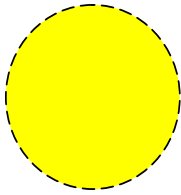
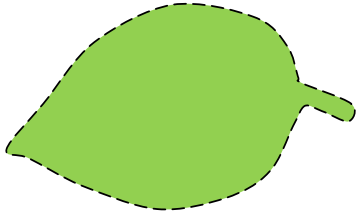
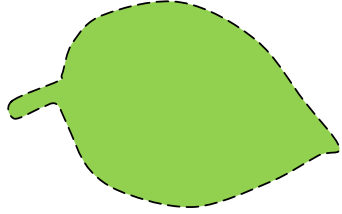

طابق والصق أجزاء الزهرة.

دورة الماء في الطبيعة " أ "

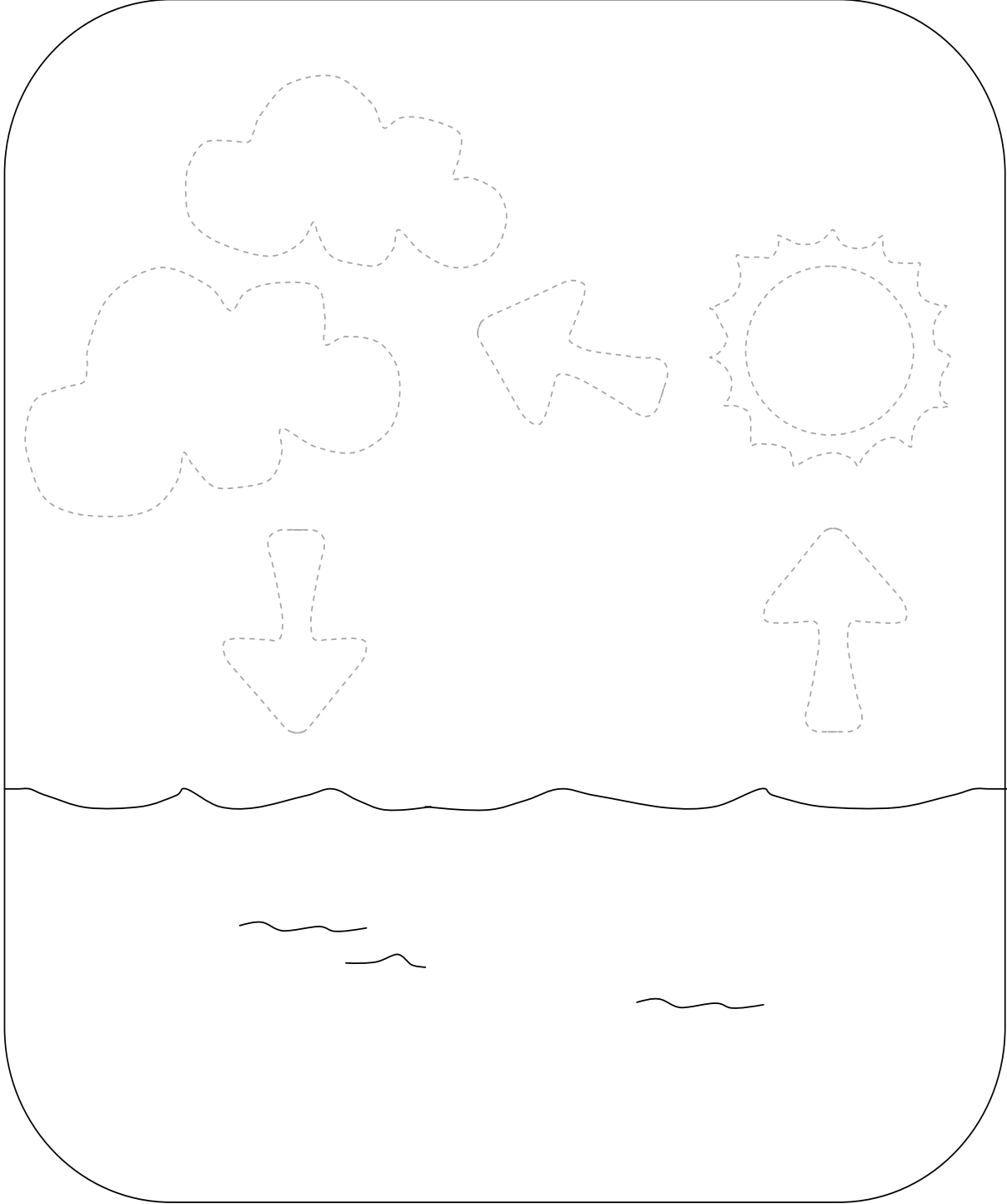

طابق والصق دورة الماء في الطبيعة.

دورة الماء في الطبيعة " ب "

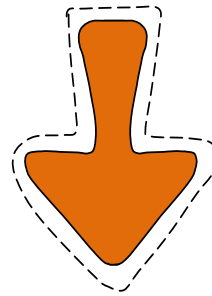
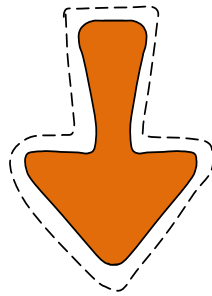
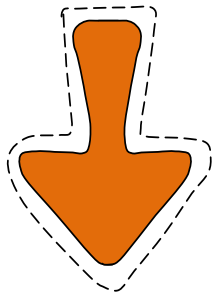
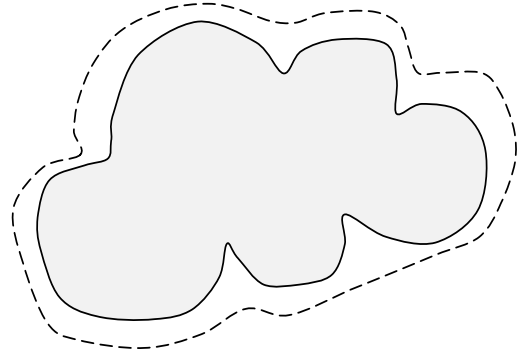
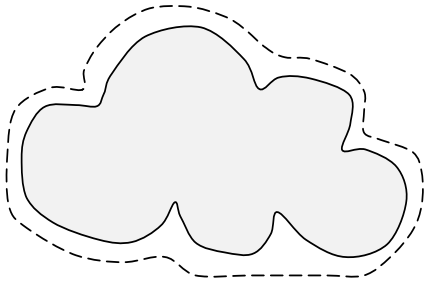
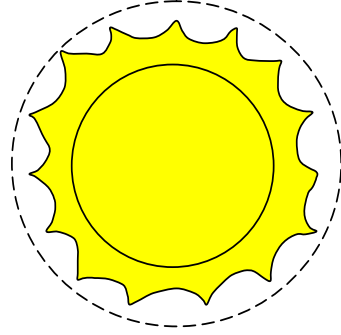
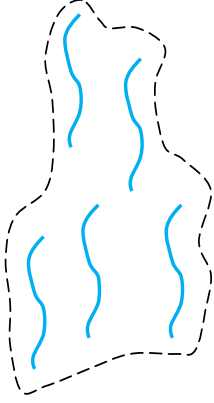
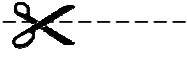

كائنات بحرية " أ "

قص الكائنات البحرية في صفحة (كائنات بحرية " ب ") ثم الصقها في حوض الماء.

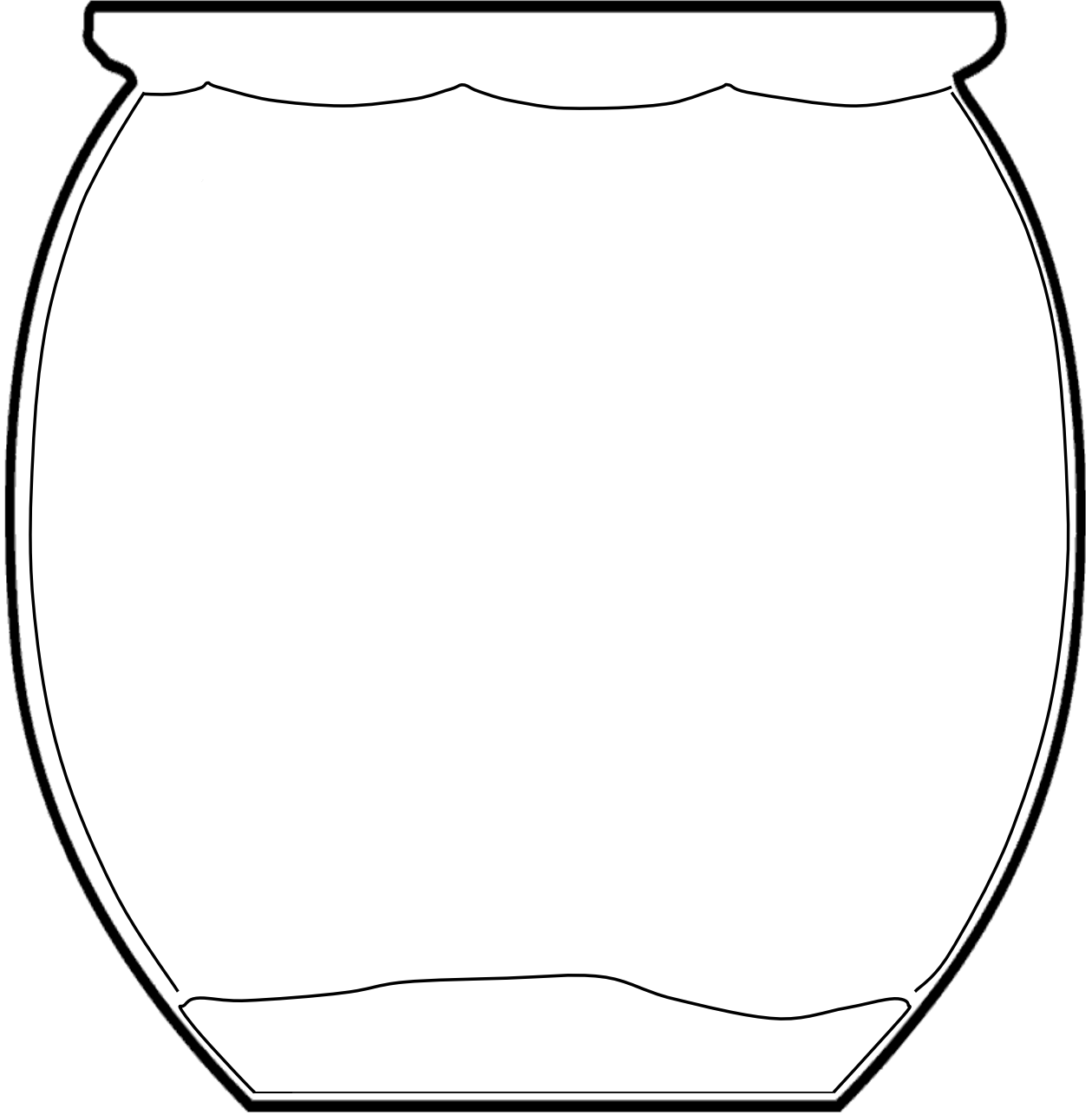

كائنات بحرية " ب "

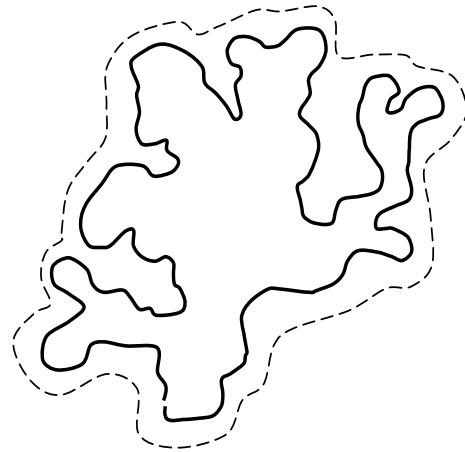
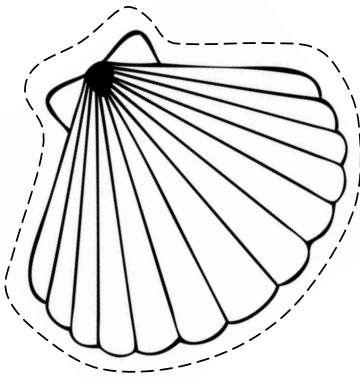
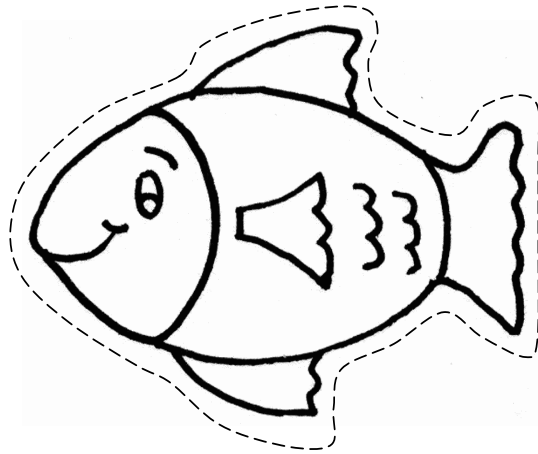
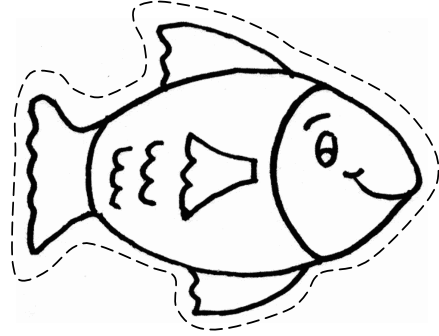
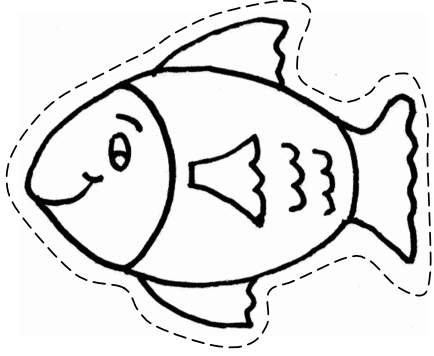

يطفو و يغوص " أ "

الصق الأشياء الموجودة في صفحة
(يطفو و يغوص " ب ") في حوض الماء.

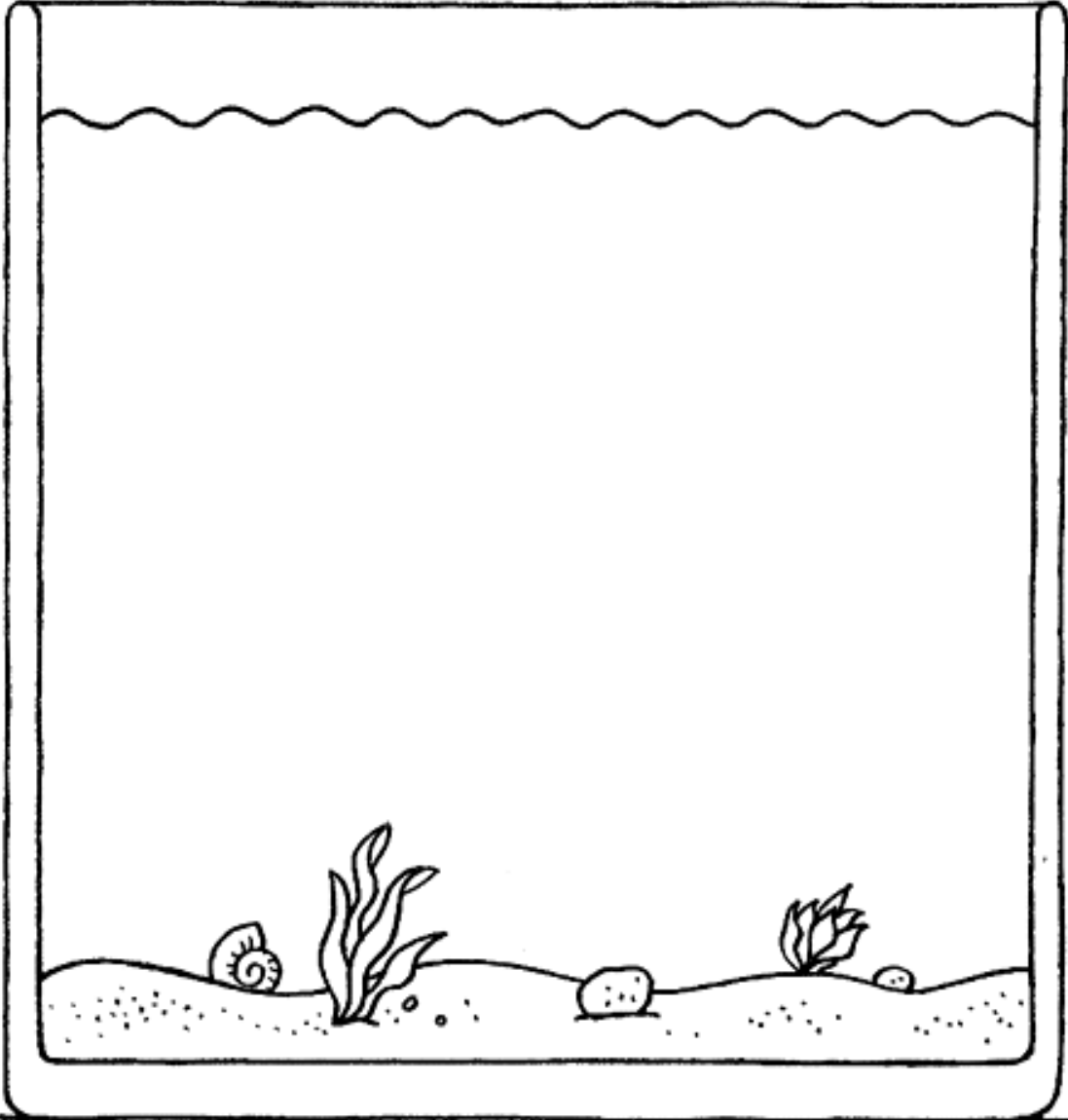

عملة معدنية

كرة

ملعقة معدنية

مفتاح

قلم رصاص

ريشة

كتاب النشاط



يطفو و يغوص " ب "

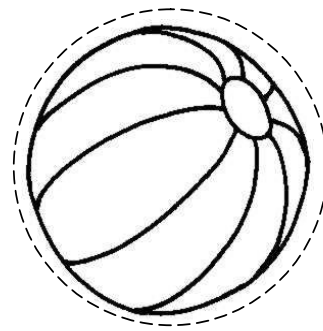
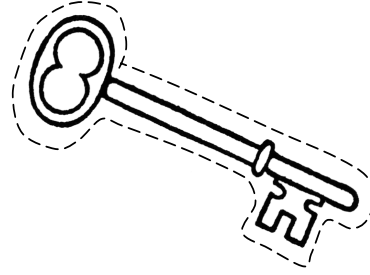
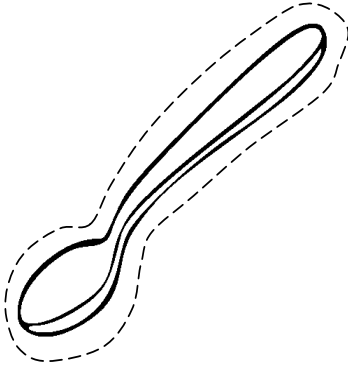
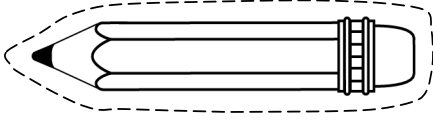



الصق وسائل المواصلات على الطريق الذي
تسير عليه.

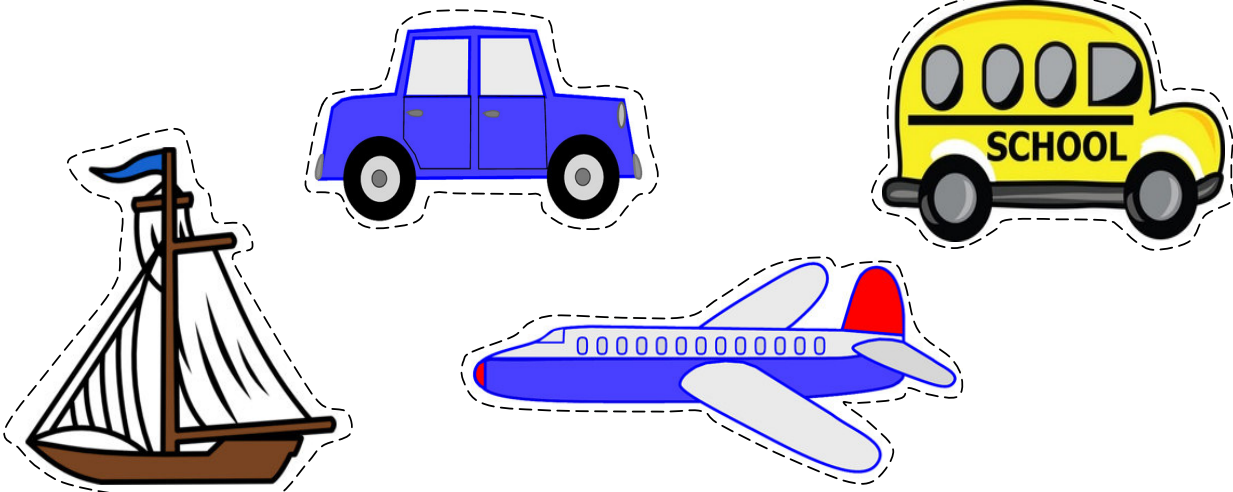

كتاب النشاط

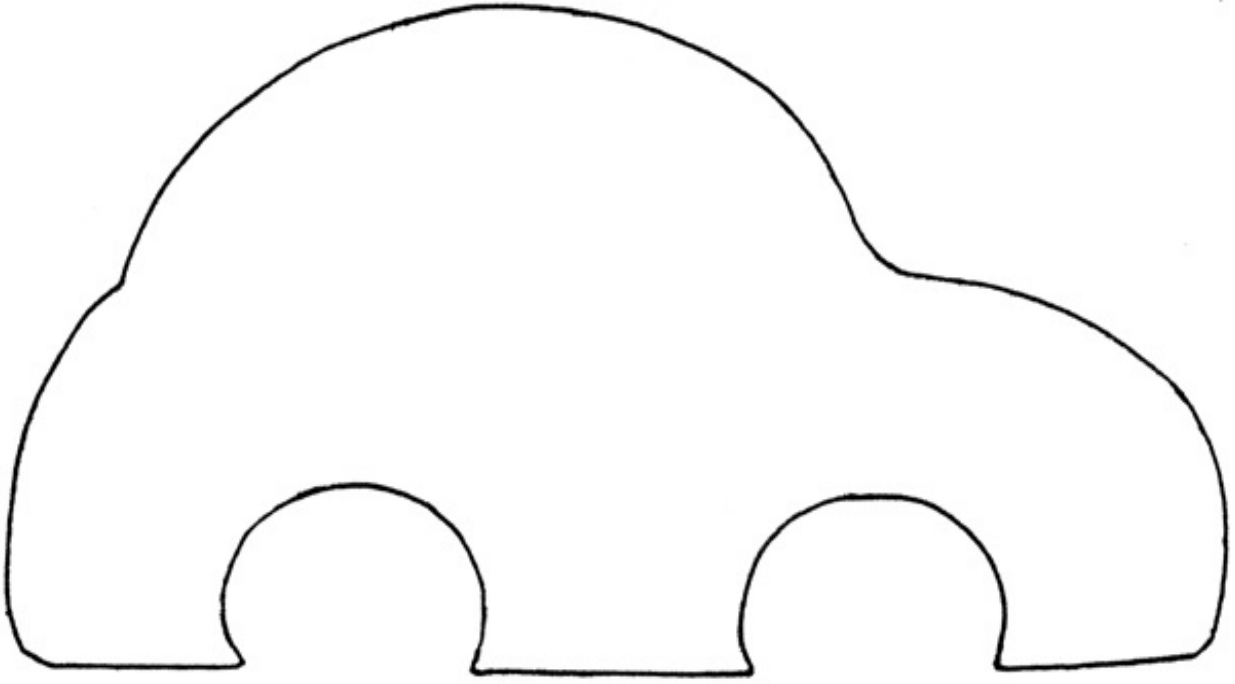

الصق أجزاء السيارة المفقودة.

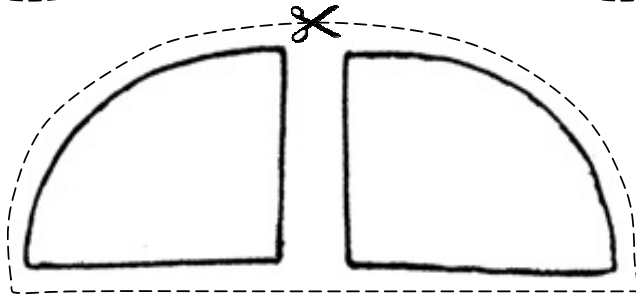
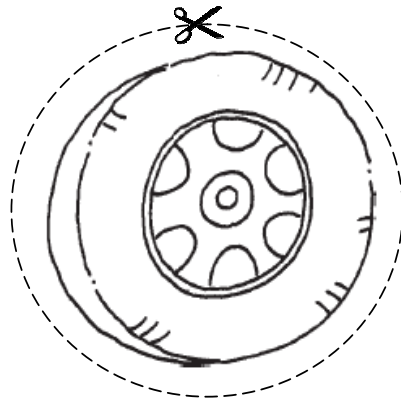
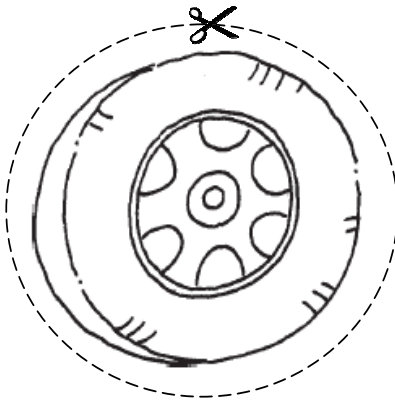

كتاب النشاط

الصق ما تحتاجه من أشياء
في حقيبة سفرك.

وحدة السياحة

حقيبة سفري

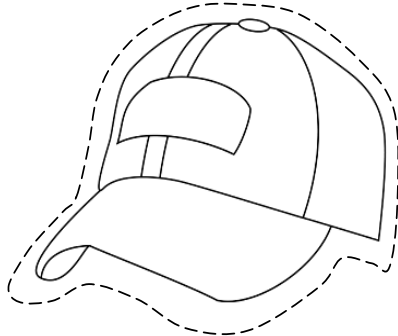
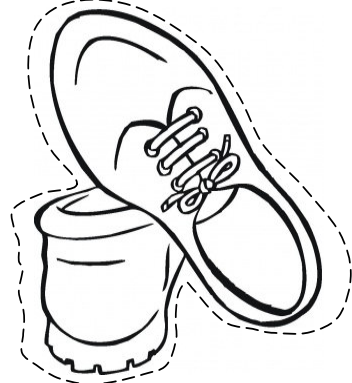
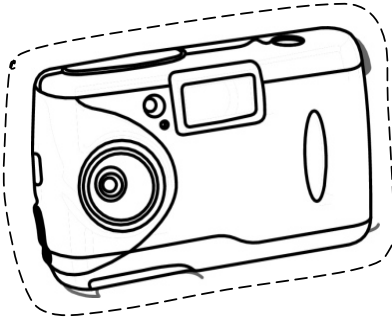
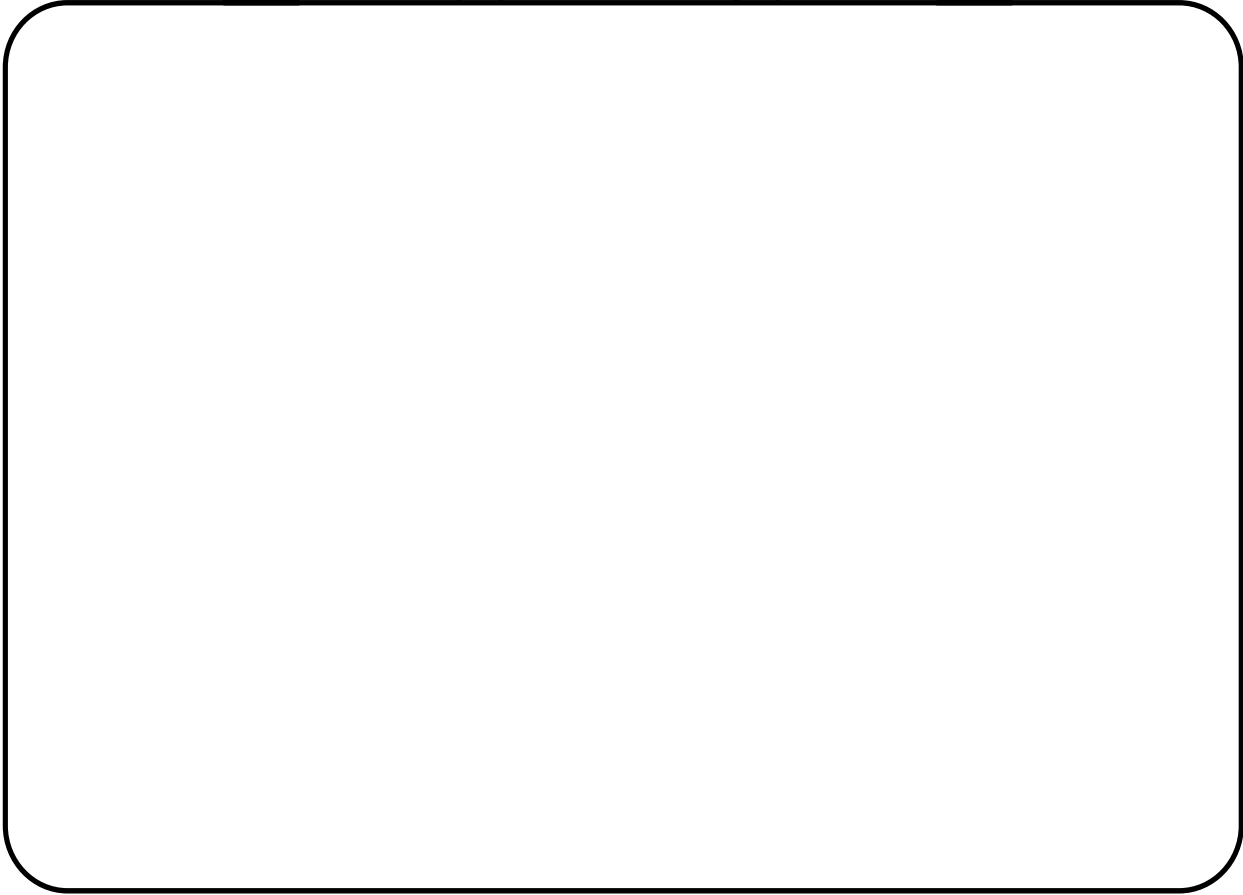

جواز سفر "أ"

<p>دولة الإمارات العربية المتحدة UNITED ARAB EMIRATES</p>  <p>جواز سفر PASSPORT</p>		<p>لون غلاف الجواز</p>															
<p>UNITED ARAB EMIRATES جواز سفر PASSPORT</p>		<p>دولة الإمارات العربية المتحدة</p> <table border="1"> <tr> <td>رقم الجواز</td> <td></td> </tr> <tr> <td>الاسم</td> <td></td> </tr> <tr> <td>الجنسية</td> <td></td> </tr> <tr> <td>مكان الميلاد</td> <td></td> </tr> <tr> <td>تاريخ الميلاد</td> <td></td> </tr> <tr> <td>تاريخ الإصدار</td> <td></td> </tr> <tr> <td>جهة الإصدار</td> <td></td> </tr> </table>		رقم الجواز		الاسم		الجنسية		مكان الميلاد		تاريخ الميلاد		تاريخ الإصدار		جهة الإصدار	
رقم الجواز																	
الاسم																	
الجنسية																	
مكان الميلاد																	
تاريخ الميلاد																	
تاريخ الإصدار																	
جهة الإصدار																	

1 اثني والصق

اصنع جواز سفر، والصق تأشيرة البلد الذي ستذهب إليه.

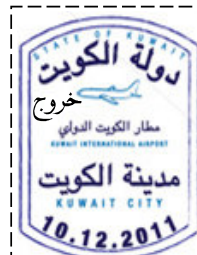
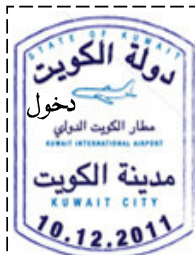



جواز سفر "ب"

التأشيرات	التأشيرات
التأشيرات	التأشيرات

1 اثني والصق



١٣٤٣١١

١٣٤٣١١



كتاب النشاط



قصة

- قص الخط المنقط.
- اثني صفحات القصة كما في الصورة.

- الصق : كل من الصفحة 1 خلف 2
الصفحة 3 خلف 4، الصفحة 5 خلف 6
- اكتب اسمك، اقرأ القصة.

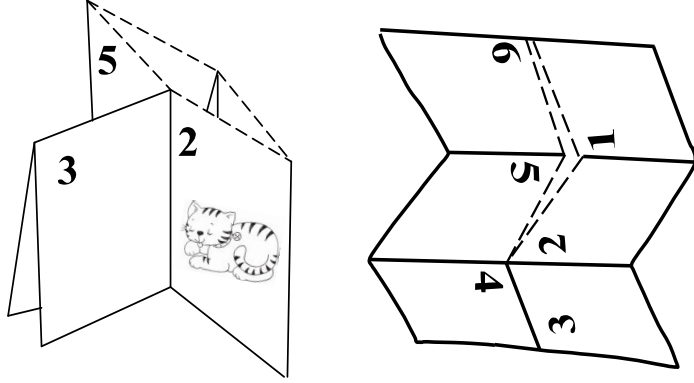

<p>أنا أحب قطتي</p> <p>6</p>	<p>اسمي _____</p> <p>1</p>
<p>5</p> <p>قطتي تغفر</p>	<p>يتبعني يتبعني</p> <p>2</p>
<p>قطتي تركز</p> <p>4</p>	<p>يتبعني يتبعني</p> <p>3</p>

وحدة الكتاب

فواصل للكتاب " أ "

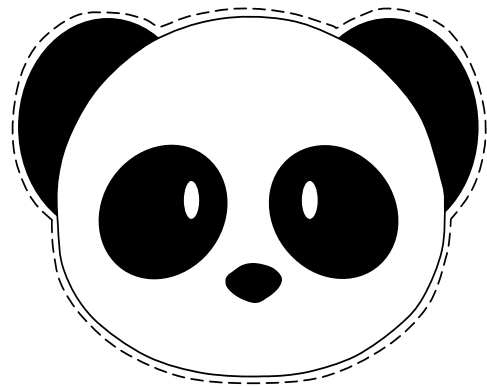
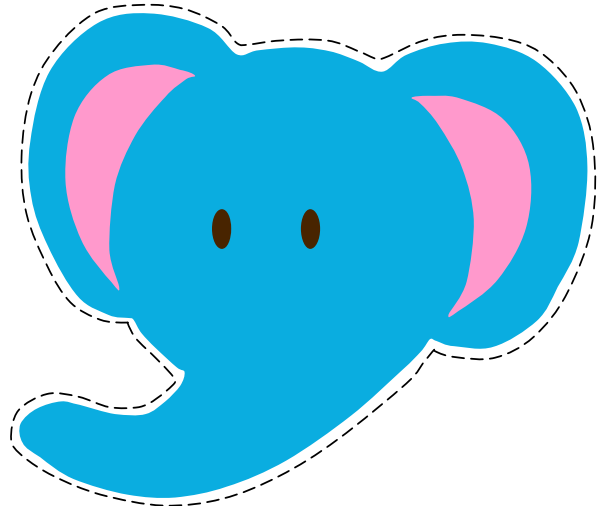
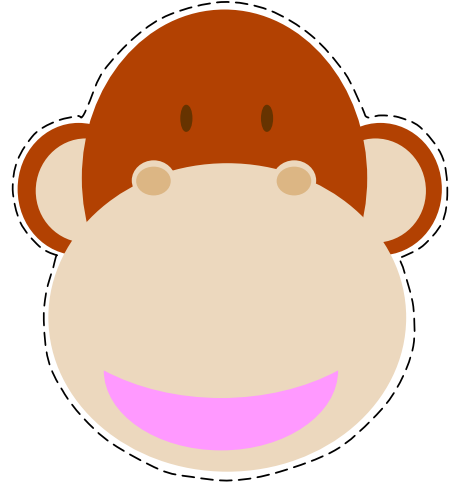

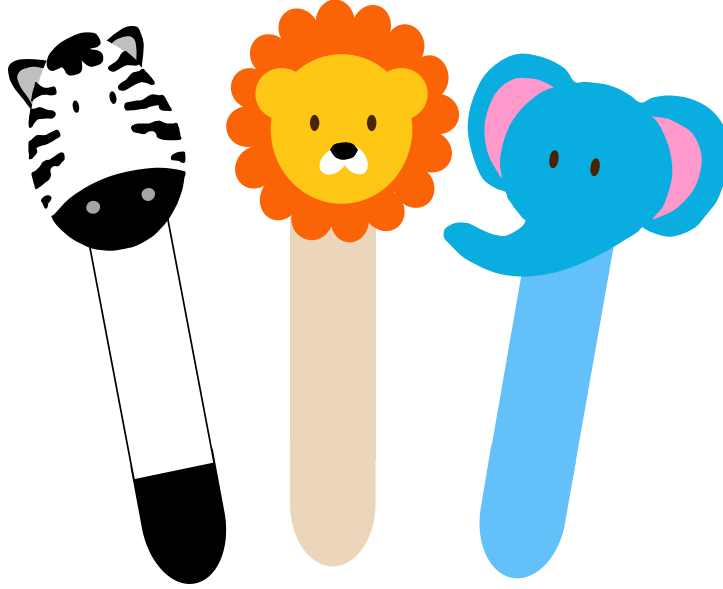

- قص صورة الحيوان المفضل لديك من صفحة (فواصل للكتاب " أ ") ..
- الصق الصورة على عود خشبي (اعود الأيس كريم ، أعود الطبيب) .

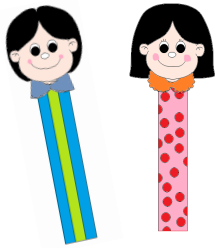
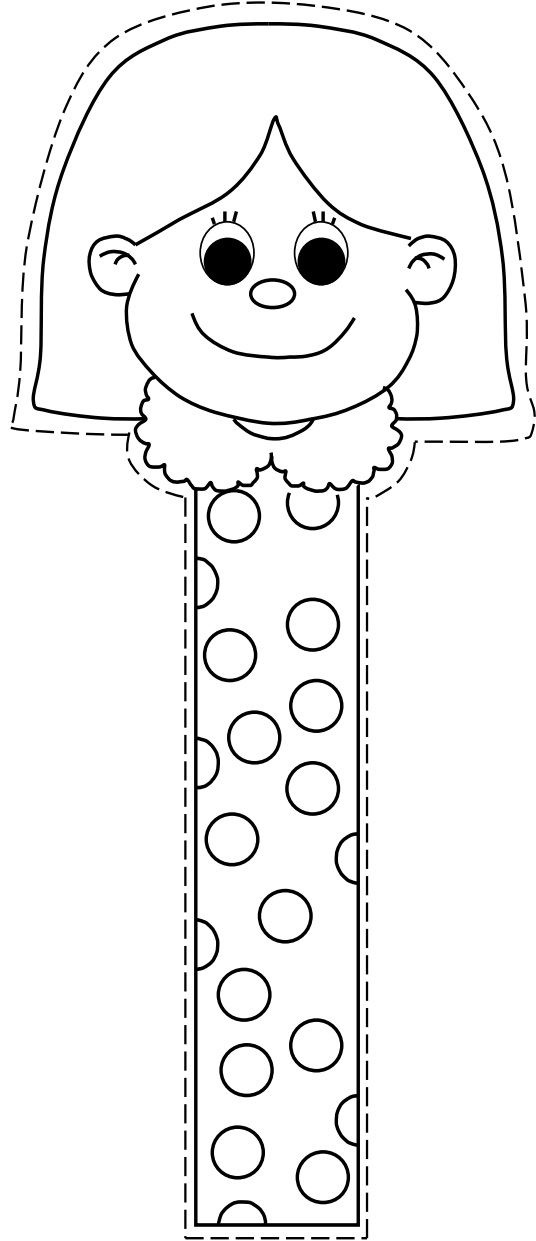
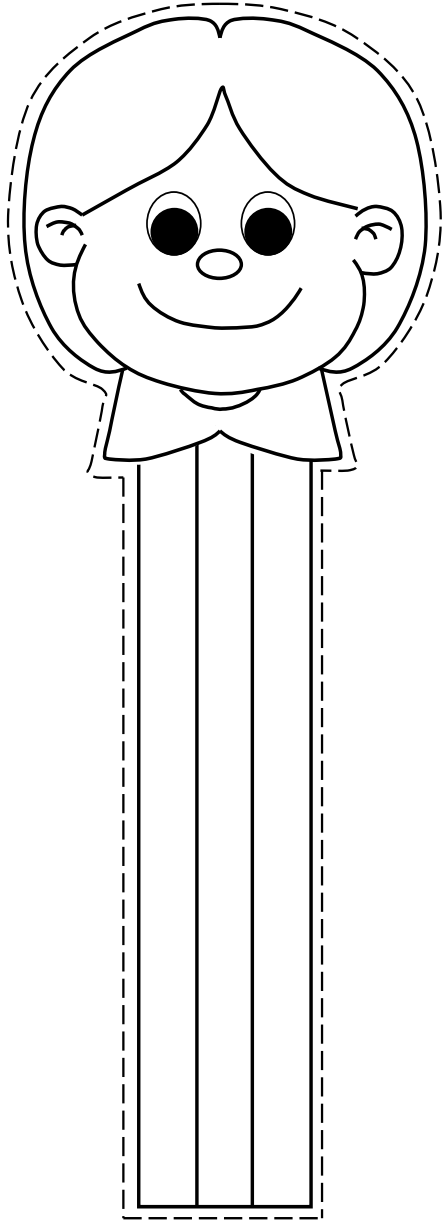

- لون الصور ثم قص أطرافها وألصقها على عود خشبي أو ورق مقوى.

مشبك

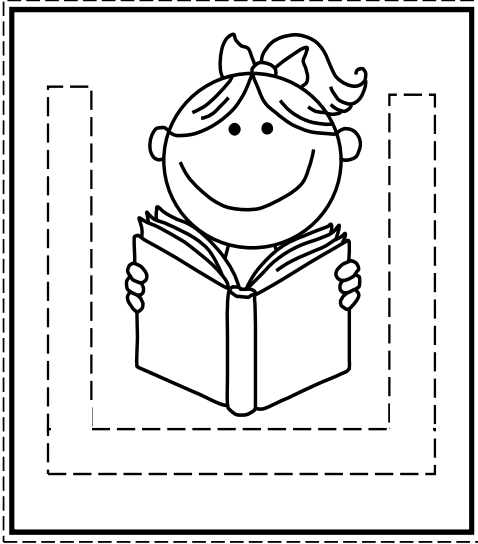

زَيِّنْ كتابك بمشبك من صنعك.

- لون الصورة (بنت أو ولد)
- قص الصورة.
- قص الجزء المنقط ، ليكن الشكل فارغاً. 
- ضع المشبك أعلى طرف الورقة، بهذا الشكل:

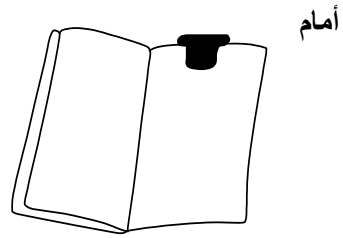
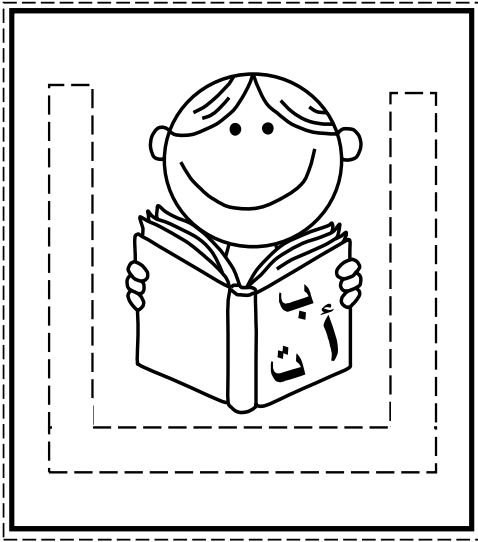

أمام

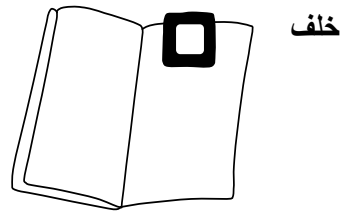

خلف

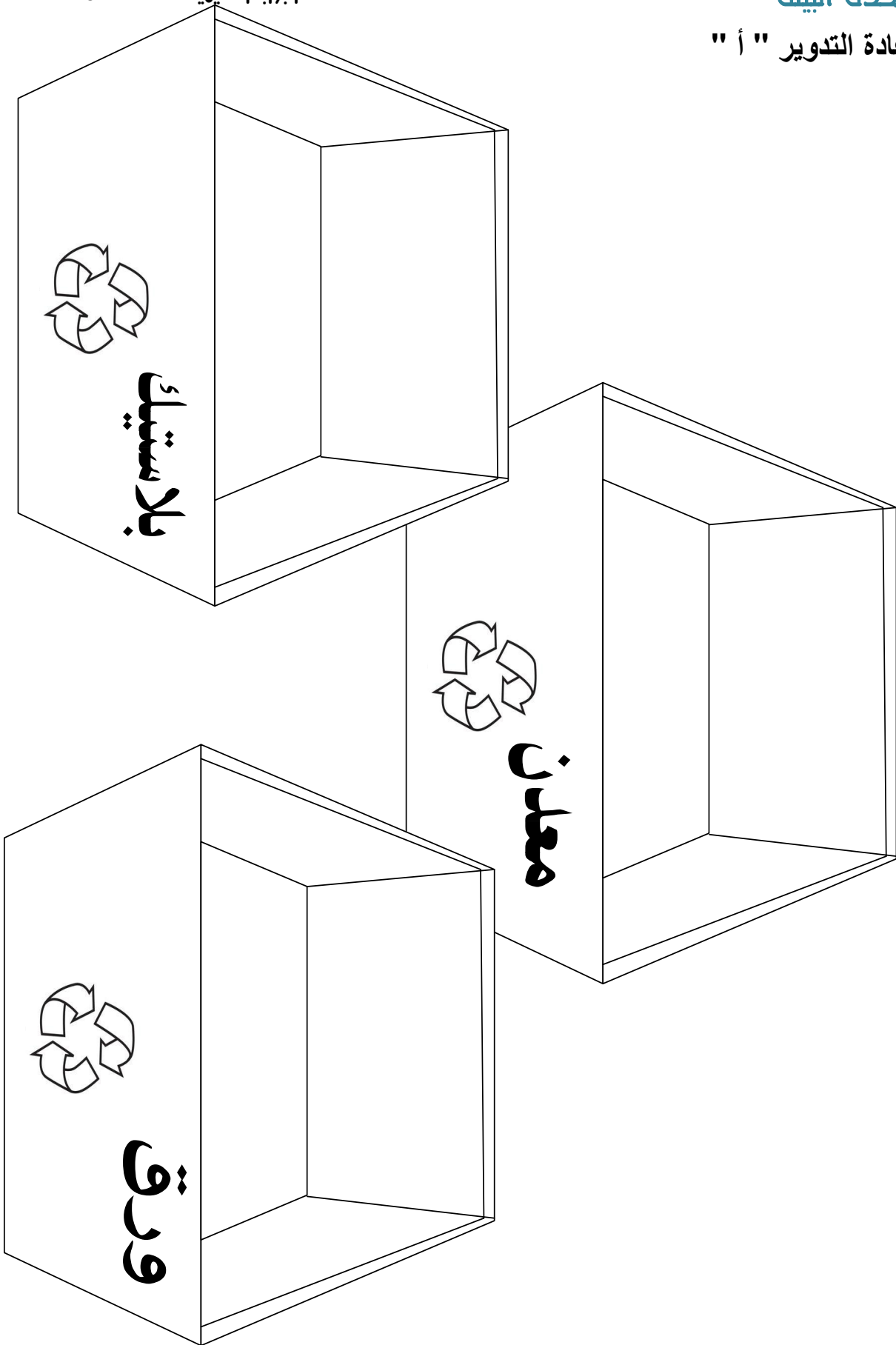

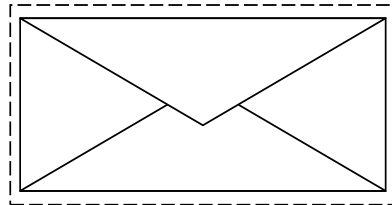
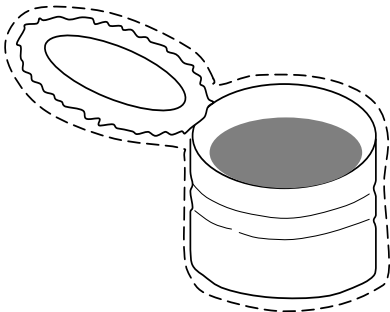
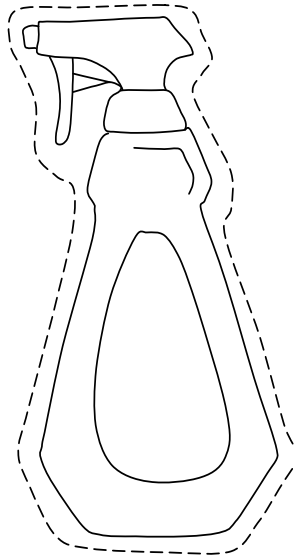
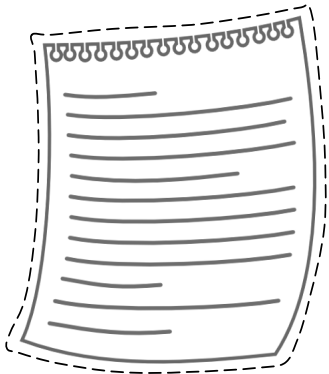
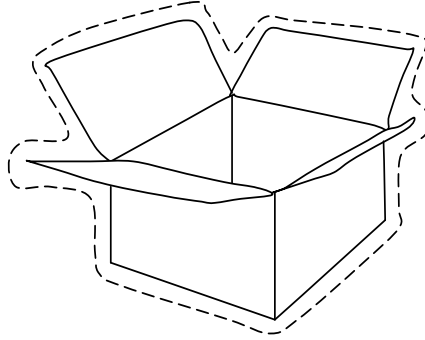
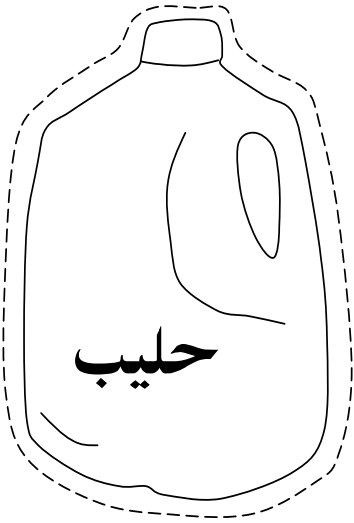

قص الصور والصقها في الصناديق (معدن ، ورق ، بلاستيك)
الموجودة في صفحة (إعادة التدوير " أ ")

يعاد تدويره ، لا يعاد تدويره " أ "

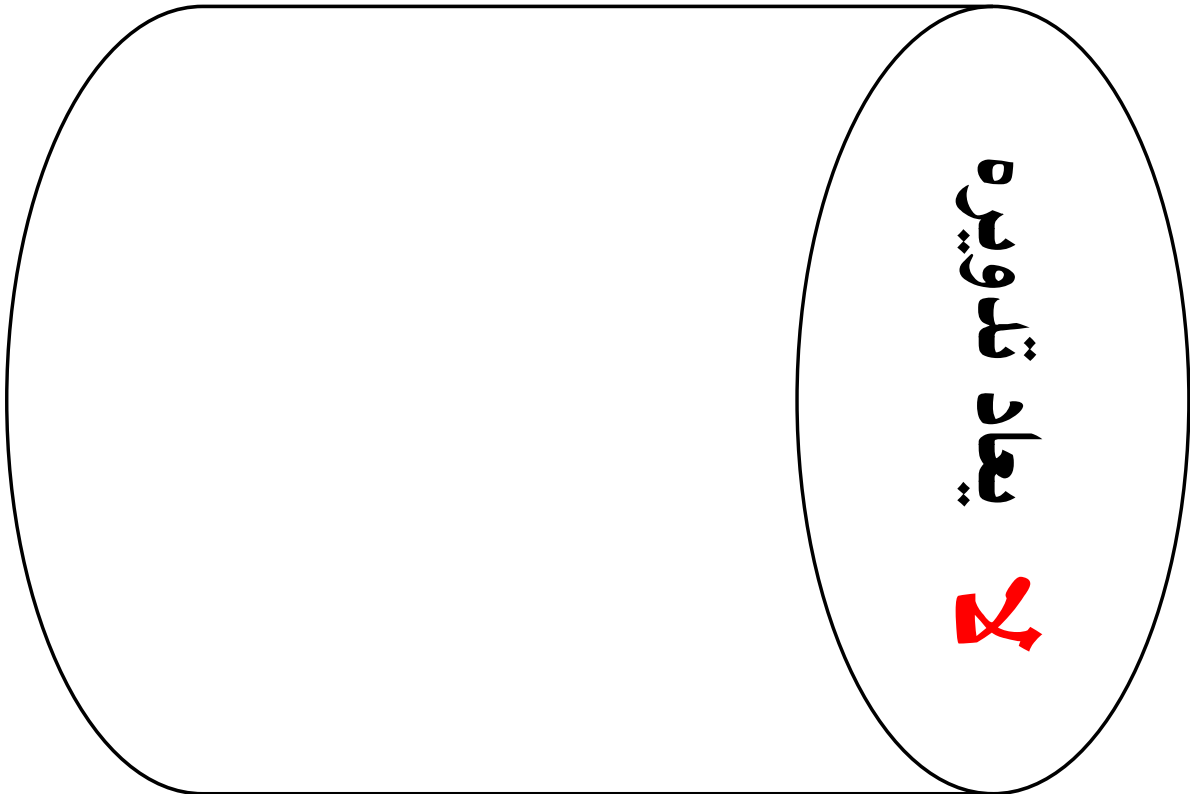
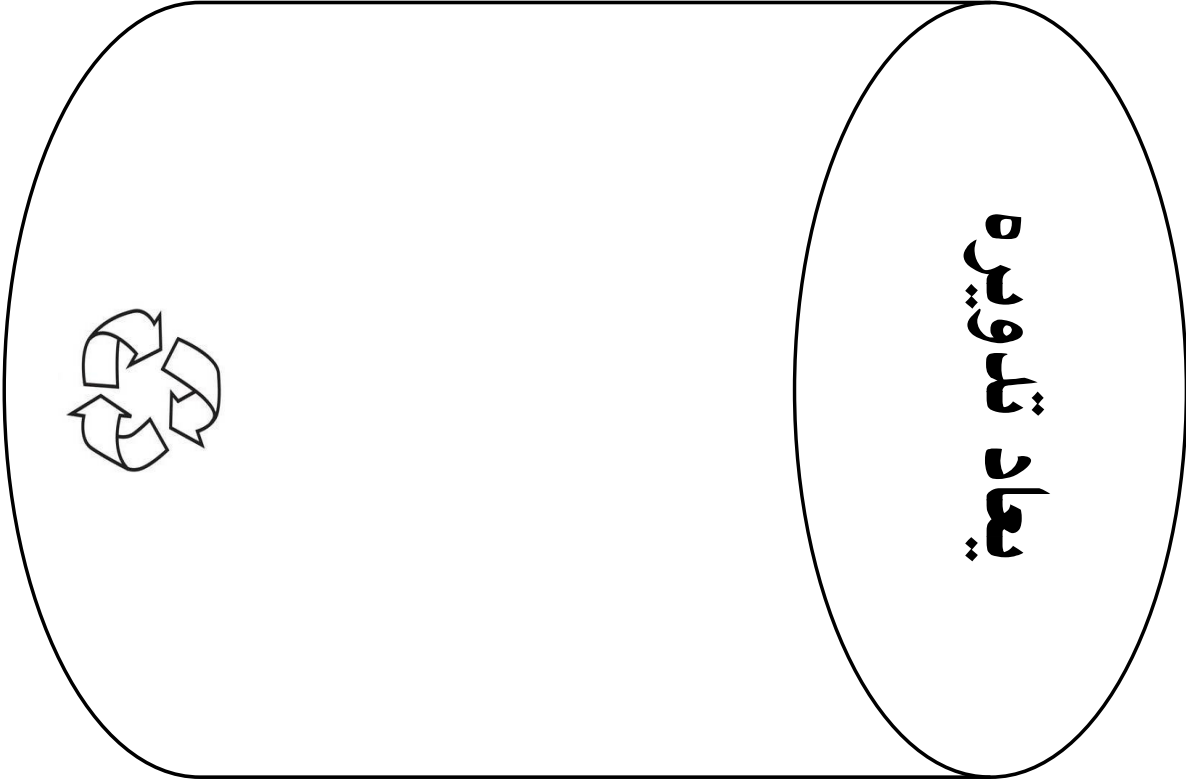

يعاد تدويره ، لا يعاد تدويره " ب "

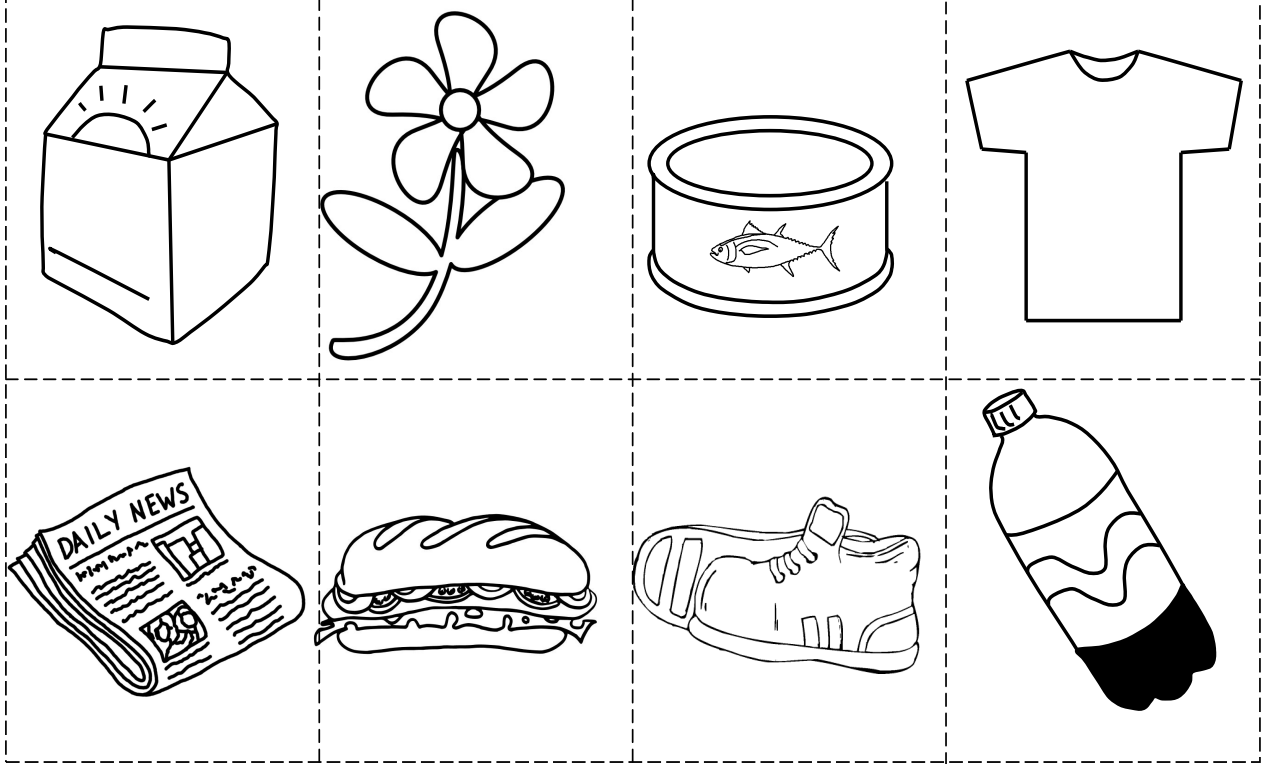

قص الصور والصقها في سلة إعادة تدويره أو سلة لا يعاد تدويره.



الكواكب " أ "



الكواكب " ب "

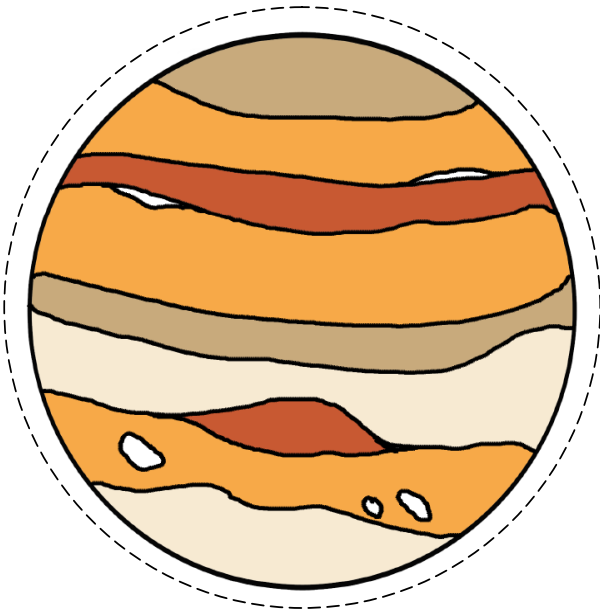
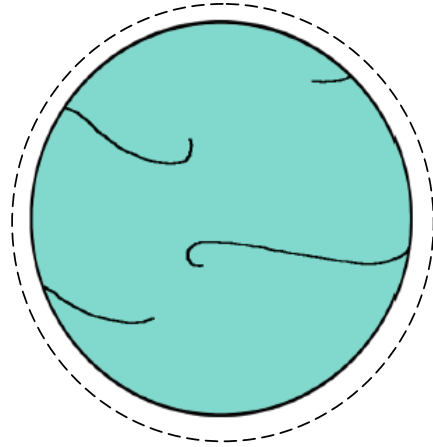
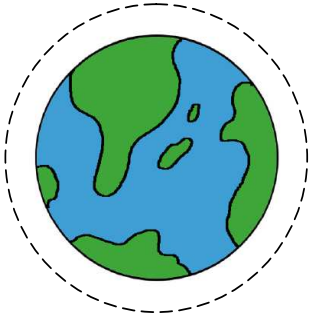
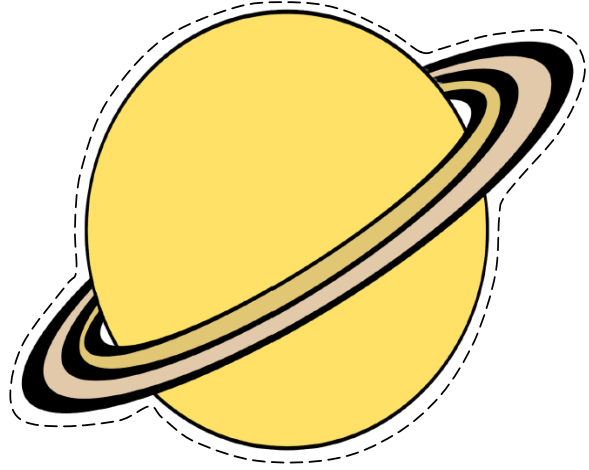
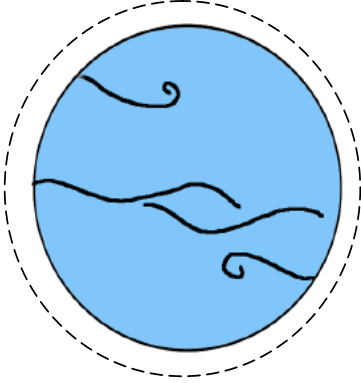

قص صور الكواكب والصقها في الفضاء في صفحة (الكواكب " أ ")

كتاب النشاط



كتاب النشاط
قص ولصق



كتاب وحداتي
المستوى الثاني



كتاب وحداتي
المستوى الأول

الكتب غير مخصصة للبيع

نشر على الموقع الإلكتروني

www.e-portal.ae البوابة التعليمية

لتحميل بقية الكتب ولمشاهدة المواضيع الأخرى المرتبطة
بوحداث رياض الأطفال، ندعوك لزيارة البوابة التعليمية

البوابة التعليمية

WWW.E-PORTAL.AE



كتاب النشاط

مرحبا بكم علي منصة مراجعة



COLLEGE.MOURAJAA.COM



NEWS.MOURAJAA.COM

